

目录

注意事项

操作须知

用户维护保养

电池

Mobile Link 注意事项

开始之前...

常规指南

表盘项

浏览不同模式

模式概览

使用表冠

指针和日期指示器移动

充电

在黑暗中查看表盘

有用的功能

连接手机

准备步骤

自动时间调整

配置世界时间设置

设置闹铃

配置定时器设置

调整指针和日期指示器一致性

手机搜索

配置手表设置

更改本地城市夏令时间设置

连接

连接手机

断开手机连接

在医疗设施中或飞机上使用手表

取消配对

如果您购买另一部手机

时间调整

利用时间信号进行时间调整

- 概述
- 适当的信号接收位置
- 时间校准信号接收范围
- 自动接收时间校准信号
- 手动接收时间校准信号
- 信号接收注意事项

使用手表操作调整时间设置

检查上次时间调整结果

在医疗设施中或飞机上使用手表

第二时间

使用 CASIO WATCHES 配置世界时间城市设置

选择时区

配置夏令时间设置 (第二时间)

切换本地城市时间和第二时间

闹铃

使用 CASIO WATCHES 配置闹铃设置

配置闹铃设置

关闭闹铃

移至另一时区

秒表

测量运行时间

测量分段时间

定时器

使用 CASIO WATCHES 配置定时器设置

设置倒计时开始时间

使用定时器

调整指针和日期指示器一致性

使用 CASIO WATCHES 调整指针和日期指示器一致性

调整指针和日期指示器一致性

其他设置

重置手表设置

其他信息

城市 (时区) 表

支持的手机

规格

版权和注册版权

故障排除

注意事项

操作须知

● 防水

- 下述资讯适用于在后盖上刻印有 WATER RESIST 或 WATER RESISTANT 字样的手表。

在日常使用的环境下防水

刻印在手表正面或后盖上	没有 BAR 标记
-------------	-----------

日常使用例

洗手, 下雨	可
接触水的工作, 游泳	不可
帆板运动	不可
徒手潜水	不可

在日常使用环境下的加强防水 5 个大气压

刻印在手表正面或后盖上	5BAR
-------------	------

日常使用例

洗手, 下雨	可
接触水的工作, 游泳	可
帆板运动	不可
徒手潜水	不可

10 个大气压

刻印在手表正面或后盖上	10BAR
-------------	-------

日常使用例

洗手, 下雨	可
接触水的工作, 游泳	可
帆板运动	可
徒手潜水	可

20 个大气压

刻印在手表正面或后盖上	20BAR
-------------	-------

日常使用例

洗手, 下雨	可
接触水的工作, 游泳	可
帆板运动	可
徒手潜水	可

- 本表不可用于水肺潜水或其他需要空气罐的潜水。
- 后盖上未刻印有 WATER RESIST 或 WATER RESISTANT 字样的手表不能防汗。请避免在会大量出汗或水汽多的地方, 以及会溅上水的环境中使用这种型号的手表。
- 即使手表防水, 仍请注意下述使用须知。这些使用方法会减弱防水性能并使玻璃起雾。
 - 手表浸在水中或被打湿时不要操作表冠或按钮。
 - 请避免在浴室戴着手表。
 - 不要在温水游泳池、桑拿、或任何其他高温/高湿的环境中佩戴手表。
 - 不要在洗手或洗脸时, 做家务时或进行任何其他使用肥皂或洗涤剂的工作时佩戴手表。
- 在浸过海水后, 请用清水冲洗掉手表上的所有盐份及脏物。
- 为保持防水性能, 请定期更换手表的垫圈 (约每两年或三年一次)。
- 在更换电池时, 训练有素的技术人员会检查手表的防水性能。电池的更换需要专用工具。必须将电池的更换作业委托给您的经销商或卡西欧特约服务中心。
- 有些防水手表配的表带为时尚的皮革表带。请避免戴着手表游泳, 洗澡或进行任何其他会使皮革表带直接接触水的活动。

- 骤然降温时手表玻璃的内表面有可能会起雾。若雾很快消散, 则表示没有问题。骤然而极度的温度变化 (如在夏天进入空调房并站在空调出风口的附近, 或冬天在有暖气的室内并让手表接触雪) 会使手表起雾, 并且需要很长时间才能消散。如果雾不消散或手表内结露了, 则请立即停止使用本表, 将手表送去您的经销商或卡西欧特约服务中心修理。
- 本防水手表通过了国际标准组织规定的测试。
- 表带
 - 把表带系得过紧可能会使您出汗, 并使空气不易在表带下流通, 这种情况可能会导致皮肤发炎。因此不要把表带系得过紧。表带与手腕之间应有能插入一个手指的空间。
 - 磨损、生锈及其他情况都可能使表带断裂或脱离手表, 并使表带上的栓错位或掉落。这有造成手表从手腕上掉落并丢失, 或造成人身伤害的危险。表带必须用心保养并保持干净。
 - 如果出现下列任何一种情况, 请立即停止使用表带: 表带失去弹性, 表带有裂纹, 表带褪色, 表带松弛, 表带的连接栓错位或掉落, 或任何其他异常。请将手表送到您的经销商处或卡西欧服务中心进行检查和修理 (有偿服务) 或更换表带 (有偿服务)。

● 温度

- 切勿将本表放在汽车的仪表板上、加热器附近或任何其他会产生高温的地方。也不要将手表放在温度极低的地方。温度极端会使手表的时间失准、停止或发生其他故障。

● 冲击

- 本表在设计上能承受日常生活中及篮球、网球等非剧烈运动中的冲击。但让手表掉落或使其受到强烈的冲击可能会使其发生故障。请注意，防震设计的手表（G-SHOCK、BABY-G、G-MS）能在链锯作业中，其他会产生强震动的活动中，或剧烈体育运动（越野摩托车赛等）中佩戴使用。

● 磁力

- 指针及混合式（指针—数字）手表由使用磁力的电动机驱动。当这种手表在会发射强磁场的装置（扬声器、磁项链、手机等）附近时，计时可能会被这种磁力减速、加速或停止，导致指示时间的不准。
- 应避免受到非常强的磁场（从医疗设备等发出的）的影响，因为非常强的磁场会使手表发生故障，并损坏电子零件。

● 静电

- 极强的静电会使本表表示错误的时间。非常强的静电甚至会损坏电子部件。

● 化学品

- 不要让本表接触稀释剂、汽油、溶剂、植物油或动物油，或任何清洁剂、粘合剂、涂料、药品或含有这些成份的化妆品。否则会使树脂表壳、树脂表带、皮革及其他部件变色或损坏。

● 保管

- 打算长期不使用本表时，应彻底擦去其上脏物、汗水及水汽，并将其保管在阴凉、干燥的地方。

● 树脂部件

- 当手表上沾有水时长时间与其他物品接触，或与其他物品存放在一起，会使树脂部件上的颜色沾染到其他物品上，或使其他物品的颜色沾染到手表的树脂部件上。因此，在保管之前必须确认本表已完全干燥，保管时不要与其他物品接触。
- 让手表长时间暴露在直射阳光（紫外线）下，或长期未从手表上清除脏物，会使手表变色。
- 因某些环境因素（强烈的外力，持续的摩擦、撞击等）引起的摩擦会使涂漆部件褪色。
- 如果表带有印刷字，印刷区的强烈摩擦可能会使字褪色。
- 让手表长期处于潮湿状态会使荧光褪色。打湿后请尽快擦干手表。
- 半透明的树脂部件可能会因汗水及脏物、长期高温高湿等而变色。
- 手表的日常使用或长期保管会使树脂部件劣化、断裂或弯曲。这种损坏的程度依使用条件或保管条件而不同。

● 皮革表带

- 当手表上沾有水时长时间与其他物品接触，或与其他物品存放在一起，会使皮革表带的颜色沾染到其他物品上，或使其他物品的颜色沾染到手表的皮革表带上。因此，在保管之前必须确认手表已用软布完全擦干，保管时不要与其他物品接触。

- 让皮革表带长时间暴露在直射阳光（紫外线）下，或长期未从皮革表带上清除脏物，会使其变色。

注意：

皮革表带长期受到摩擦或粘有脏物会使颜色沾染或褪色。

● 金属部件

- 即使部件是不锈钢或电镀的，未从金属部件上除去脏物仍会使其生锈。如果金属部件沾有汗或水，请用一块吸水的软布彻底擦干，然后将手表存放在通风良好的地方晾干。
- 请使用一个软牙刷或类似的工具，蘸水与中性清洁剂的稀释溶液或肥皂液刷洗金属。然后，用水冲洗，洗去所有残留的清洁剂并用吸水的软布擦干。刷洗金属部件时，请用保鲜膜包住表壳，以避免让其接触到清洁剂或肥皂。

● 防细菌及防气味表带

- 防细菌及防气味表带能防止细菌从汗水中形成并产生异味，保证表带状态良好和卫生。为确保最佳的防细菌和防气味性能，应保持表带清洁。请使用吸水的软布彻底擦去表带上的脏物、汗水及湿气。防细菌及防气味表带能抑制有机体和细菌的形成。但本表不能防止因过敏反应等而引起的皮疹。

请注意，卡西欧计算机公司

（CASIO Computer Co., Ltd.）对于用户本人或任何第三方因使用本表或因其发生故障而引起的任何损害或损失一律不负任何责任。

用户维护保养

● 手表的保护

请记住，佩戴手表时其直接与皮肤接触，就像衣服一样。为确保本表以其设计的水准运转，要经常用软布进行擦拭，以保持手表和表带清洁，不会粘着脏物、汗水、水及其他异物。

- 每当本表沾上海水或泥时，请用清水冲洗干净。
- 对于有金属部件的金属表带或树脂表带，请使用一个软牙刷或类似的工具，蘸水与中性清洁剂的稀释溶液或肥皂液刷洗表带。然后，用水冲洗，洗去所有残留的清洁剂并用吸水的软布擦干。刷洗表带时，请用保鲜膜包住表壳，以避免让其接触到清洁剂或肥皂。
- 对于树脂表带，请用水刷洗后用软布擦干。请注意，树脂表带的表面上有时可能会出现象污迹一样的图案。这对皮肤或衣服没有任何影响。用布擦拭就可以擦去。
- 请用软布擦去皮革表带上的水或汗水。
- 不操作手表的表冠、按钮或旋转刻盘会使其以后出现操作问题。定期转动表冠及旋转刻盘、按按钮可保持其正常的可操作性。

● 手表保护不周时的危险

生锈

- 虽然本表使用的金属钢能高度防锈，但在变脏后若不清洁其仍会生锈。
 - 手表上的脏物使氧气接触到金属，破坏金属表面上的防氧化层，导致手表生锈。
- 锈可使金属部件上出现棱角，并使表带上的栓错位或掉落。发现任何异常时应立即停止使用本表，并将其送至您的经销商或卡西欧特约服务中心处。
- 即使金属表面看上去干净，裂缝中的汗水及灰尘仍会弄脏衣袖，使皮肤发炎，甚至干扰手表的性能。

过早变旧

- 不擦去树脂表带或刻盘上的汗或水，或将手表存放在湿度高的地方，会使手表过早变旧、裂开或断裂。

皮肤发炎

- 皮肤敏感的人或身体状态不佳时佩戴手表，有可能会引起皮肤发炎。这类人士尤其要保持皮革表带或树脂表带的清洁。若发生皮疹或其他皮肤炎症，请立即取下手表并向皮肤专家咨询。

电池

- 用户不得自行取出或更换手表的专用充电电池。使用为手表指定的专用充电电池之外的电池会损坏手表。
- 当太阳能电板照射到光线时，充电（二次）电池会被充电，因此不像一般电池一样需要定期更换。但请注意，长期使用后，或受一些使用环境的影响，充电电池的容量或充电效率会下降。如果您感觉到电池的供电时间很短，请与您的销售商或卡西欧服务中心联系。

Mobile Link 注意事项

● 法律注意事项

- 本产品符合多个国家及地理区域的无线电法规并已获准上市。在不符适用无线电法规或未获准上市的地区使用本手表属于犯罪行为。有关详情，请访问 CASIO 网站。
<https://world.casio.com/ce/BLE/>
- 各国航空法禁止在飞机上使用该手表。请务必遵守航空公司工作人员的指示。

● 使用 Mobile Link 功能时的注意事项

- 将手机与手表配对使用时，请让它们保持靠近。作为指导准则我们推荐的范围是 2 米，但根据现场环境（墙壁、家具等），建筑物结构及其它因素，可能需要更小的范围。
- 该手表会受其它设备（电气装置、影音设备、办公设备等）影响。微波炉操作对它的影响尤为明显。如果附近有微波炉在工作，手表可能无法和手机正常通信。相反，该手表可能会使无线电接收和电视机的视频图像产生噪音。
- 该手表的 Bluetooth 与无线局域网设备使用的频段（2.4 GHz）相同，因此使用这类设备时靠近手表可能导致无线电干扰、通信速度变慢，手表和无线局域网设备出现噪音，甚至出现通信故障。

● 停止该手表的无线电波发射

只要秒针指向 [C]，手表就会发射无线电波。即便秒针未指向 [C]，手表也会每天四次自动尝试与手机连接，以调整时间设置。

在医院里、飞机上或其它禁止使用无线电波的地方，使用以下操作可停止无线电波的生成。

- 停止无线电波的生成
按任意按钮可终止 Bluetooth 连接。

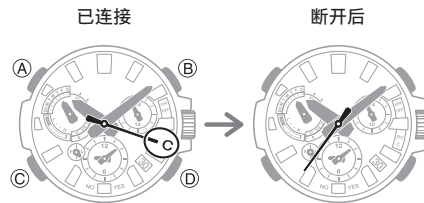

● 禁用自动时间调整

配置 CASIO WATCHES 设置以禁用手表和手机之间的时间调整。

- 使用 [CASIO WATCHES 禁用自动时间调整](#)

开始之前...

本节概要介绍手表及其便捷的使用方式。

手表功能

手机连接

手表支持与支持 Bluetooth 的手机进行连接和通信。

太阳能充电

在手表充电时，日光和照明会为手表产生工作所需的电力。

时间信号接收

手表接收包含时间信息的无线电信号，并使用它来保持时间设置的准确性。

第二时间

第二时间让您可以同时跟踪当前位置的时间和另一个时区的当前时间。

闹铃

达到设定的闹铃时间时，手表会发出蜂鸣音。

秒表

您可以使用秒表，以 1 秒为单位，计量长达 24 小时的运行时间。

定时器

从您指定的开始时间开始倒计时。在倒计时达到零时，闹铃提示音响起。

注

- 本使用手册中包含的插图旨在方便解释。插图可能会与它所代表的项目有所不同。

常规指南

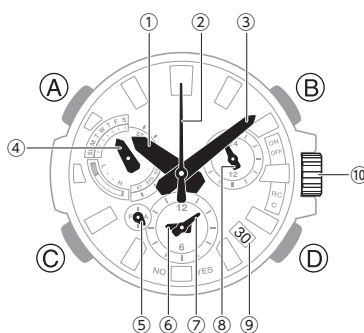

- ① 时针
- ② 秒针
- ③ 分针
- ④ 模式针
- ⑤ 短时针 (24 小时)
- ⑥ 短分针
- ⑦ 短分针
- ⑧ 24 小时指针
- ⑨ 日期指示器
- ⑩ 表冠

A 按钮

按下此按钮，模式将指示当前电量。

B 按钮

按下可打开照明。

C 按钮

每次按下它都会切换手表模式。

在任何模式下，按住此按钮至少一秒钟可返回到“计时模式”。

D 按钮

按下此按钮，秒针将指示上次接收的操作结果。

表盘项

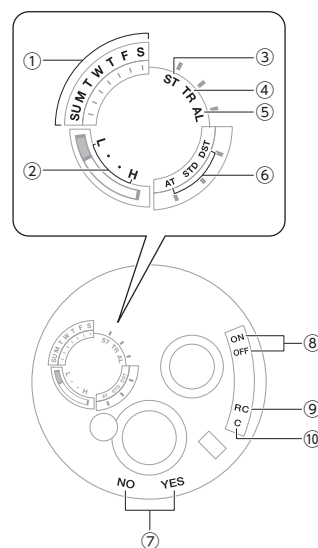

- ① 星期
在“计时模式”下，模式针指向“本地城市”中的星期。
- ② 电池电量
按下 (A)，模式针将指示当前电量。
- ③ [ST]
在“秒表模式”下，模式针指向 [ST]。
- ④ [TR]
在“定时器模式”下，模式针指向 [TR]。
- ⑤ [AL]
在“闹铃模式”下，模式针指向 [AL]。
- ⑥ 夏令时间设置
模式针指向当前夏令时间设置。

⑦ 上一次信号接收结果/自动时间调整设置状态

秒针指向[Y(YES)]或[N(NO)]以指示基于时间信号接收或连接手机上次自动时间调整操作的结果。

[Y(YES)]: 自动时间调整成功
[N(NO)]: 自动时间调整失败

秒针指向[Y(YES)]或[N(NO)]以指示自动时间调整功能处于启用还是禁用状态。

[Y(YES)]: 自动时间调整已启用
[N(NO)]: 自动时间调整已禁用

⑧ 闹铃开启/关闭设置

在“闹铃模式”下，秒针指示闹铃是处于启用还是禁用状态。

[ON]: 闹铃已启用
[OFF]: 闹铃已禁用

⑨ [RC]

在校准信号接收过程中，秒针指向此标志。

⑩ [C]

当手表和手机之间建立连接时，秒针将指向此标志。

浏览不同模式

每次按下 (C) 都会切换手表模式。

- 在任何模式下，按住 (C) 至少一秒可返回到“计时模式”。

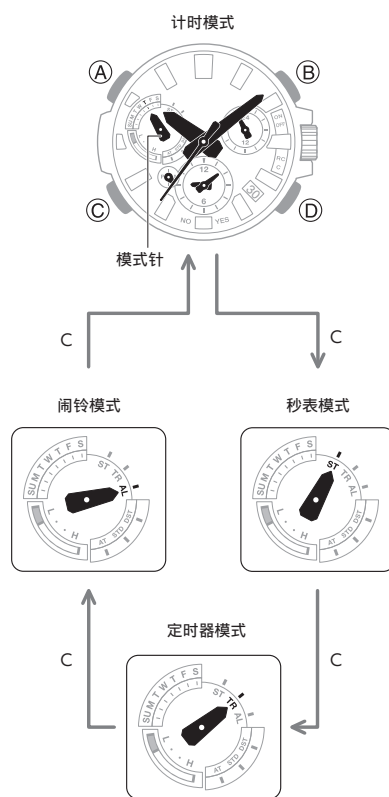

● 连接配对的手机

按住 (C) 至少 2.5 秒，直至秒针指向 [C]。

- 要断开连接，请按任意按钮。

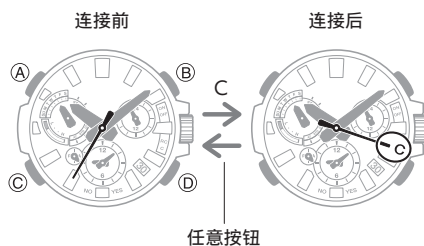

🔗 ③ 将手表与手机配对。

模式概览

● 计时模式

主时针、分针和秒针表示当前时间。

短时针和分针显示第二个时间（第二时间）。

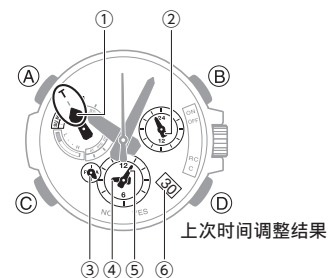

① 当前位置的星期

② 当前位置时间（24 小时）
每 24 小时旋转一周。

③ 第二时间的时数（时针（24 小时））
如果时间为上午，指针将指向 A 侧，如果时间为下午，指针将指向 P 侧。

④ 第二时间的时数

⑤ 第二时间的分数

⑥ 当前位置日期

利用时间校准信号进行时间调整

按住 (D) 至少 0.5 秒，直至秒针指向 [RC]。

- 当手表已经与手机配对时，无法执行手动接收时间校准信号操作。

切换当前位置时间和第二时间

按住 (B) 至少三秒。

连接配对的手手机调整手表时间

按住 (D) 至少 0.5 秒，直至秒针指向 [C]。

搜索配对的手手机

按住 (D) 至少 5 秒，直至秒针指向 [C] 两次。

● 秒表模式

秒针以及短时针和分针表示流逝的秒表时间。

- 主时针和分针表示当前时间。

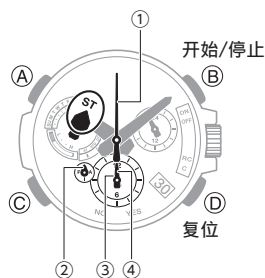

① 秒表秒

② 秒表时 (24 小时)

如果时间在 0 点到 12 点之间, 指针将指向 A 侧; 如果时间在 12 点到 24 点之间, 指针指向 P 侧。

③ 秒表时

④ 秒表分

● 定时器模式

秒针以及短时针和分针表示当前倒计时时间。

- 主时针和分针表示当前时间。

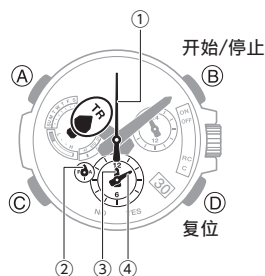

① 计时器秒

② 计时器时针 (24 小时)

如果时间在 0 点到 12 点之间, 指针将指向 A 侧; 如果时间在 12 点到 24 点之间, 指针指向 P 侧。

③ 计时器时

④ 计时器分

● 闹铃模式

短时针和分针表示闹铃时间。

秒针表示闹铃开启/解除设置。

- 主时针和分针表示当前时间。

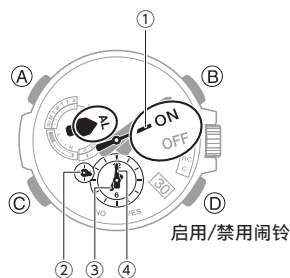

① 闹铃开启/解除

② 闹铃时针 (24 小时)

如果时间为上午, 指针将指向 A 侧, 如果时间为下午, 指针将指向 P 侧。

③ 闹铃时

④ 闹铃分

使用表冠

手表的表冠是旋入 (防脱落螺丝) 式的。要使用表冠, 必须首先将表冠向您 (向左) 旋转以松开。

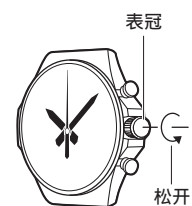

重要提示!

- 为避免降低防水性能和/或由于撞击造成的损坏, 请务必在推入表冠时朝远离您的方向旋转表冠以将表冠旋入。

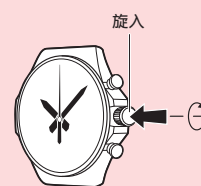

- 按回表冠时, 小心不要用力过度。

● 快进/快退

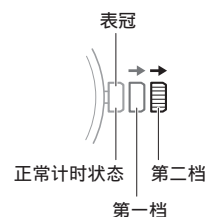

将表冠拉出至第一档或第二档后, 连续沿任一方向快速旋转将启动快进或快退操作。在快进操作期间, 再次连续迅速旋转表冠将进一步加快速度。

● 停止快进/快退

沿与当前操作相反的方向旋转表冠或按任何按钮。

注

- 如果您在拉出表冠后大约两分钟内未执行任何操作, 将自动禁用表冠操作。如果发生这种情况, 请将表冠按回再拉出即可。

指针和日期指示器移动

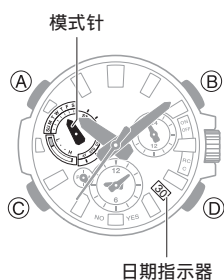

● 模式针和日期指示器移动

更改手表的日期设定也会导致模式针移动。

● 日

- 在计时到达午夜后，日期指示器可能要花一到四分钟的时间才会改变。模式针会随着日期指示器的改变而移动。
- 当手表的表冠拉出时日期显示可能不正确。

充电

这款手表采用可充电（辅助）电池供电，电池通过太阳能板充电。太阳能板集成在手表的表面，只要光线照射到表面即可生成电力。

● 给手表充电

当您不佩戴手表时，请将其置于有明亮光线照射的地方。



当您佩戴手表时，确保衣袖不会阻挡光线照射到表面（太阳能板）。即使表面被部分遮挡，发电效率也会降低。

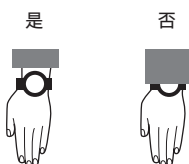

重要提示!

- 充电时，有些光源和环境可能会使手表变得极为烫热，有造成烫伤和手表内部零件损坏的危险。
应避免在下述可能超过 60 °C (140 °F) 的温度环境中给手表充电。
 - 停在阳光下的汽车中的仪表板上
 - 白炽灯、摄影灯、卤素灯等热源的近旁
 - 受直射阳光长时间照射的地方等高温场所

● 检查充电电量

按下 (A)，模式针将指示当前电量。要使模式针返回原位（计时模式下的当前星期），只需再按一下 (A) 或稍等片刻。

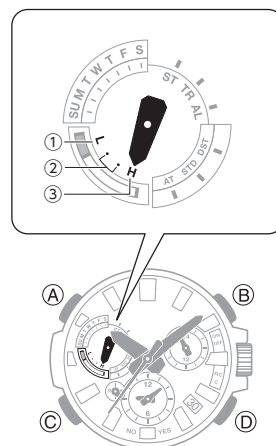

- ① 电池电量低
- ② 良好（电量中等）
- ③ 良好（电量充足）

● 剩余电量和电池电量耗尽

您可以通过查看指针移动情况来确定充电电量是否较低。随着电池电量逐渐降低，各项功能将被禁用。

重要提示!

- 如果电池电量不足或耗尽，请尽快将表面（太阳能板）暴露于光线下。

注

- 在电池电量耗尽后将表面暴露于光线下将导致秒针逆时针旋转，直至停在 57 秒。这表明充电开始。

电池电量低

秒针以两秒的间隔跳动。



电池电量耗尽

所以指针和日期指示器已停止工作。

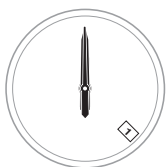

● 充电时间指标

如下表格显示了大致充电时间的指标。

为使用一天所需要的充电时间

亮度等级 (Lux)	大概充电时间
50,000	8 分钟
10,000	30 分钟
5,000	48 分钟
500	8 小时

达到下一个充电量所需时间

- 晴天，户外 (50,000 lux)

电池电量耗尽 → 电量中等	2 小时
电量中等 → 电量充足	16 小时
电量充足 → 电量充满	5 小时

- 晴天，窗边 (10,000 lux)

电池电量耗尽 → 电量中等	5 小时
电量中等 → 电量充足	61 小时
电量充足 → 电量充满	17 小时

- 阴天，窗边 (5,000 lux)

电池电量耗尽 → 电量中等	8 小时
电量中等 → 电量充足	99 小时
电量充足 → 电量充满	27 小时

- 室内日光灯 (500 lux)

电池电量耗尽 → 电量中等	89 小时
电量中等 → 电量充足	-
电量充足 → 电量充满	-

注

- 实际充电时间取决于当地的充电环境。

● 节电

在晚上 10 点至早上 5:50 之间将手表放在黑暗的地方大约一小时将导致秒针停止，手表进入 1 级节电功能状态。如果手表在这种状态下保持六或七天，所有指针都将停止，手表进入 2 级节电功能状态。

1 级：

基本计时功能正常工作。

2 级：

只有日期指示器正常工作。

注

- 请注意，如果您佩戴手表时衣袖遮住表盘，手表也可能进入节电状态。
- 当处于以下其中一种模式时，手表会进入节电功能状态。
 - 计时模式
 - 秒表模式（复位清零）
 - 定时器模式（显示定时器开始时间）

● 从节电操作恢复

按任意按钮，执行表冠操作，或将手表放在光线充足的区域，以使其退出节电功能。

在黑暗中查看表盘

该手表带有一个 LED 灯，您可以在暗光下打开此照明灯，以便查看显示信息。

您可以在计时模式或闹铃模式下开启照明。

● 打开照明

按 (B) 可照亮表盘和数字显示屏。

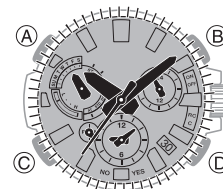

- 如果闹铃开始发出提示音，照明将自动关闭。
- 指针高速移动时，照明将被禁用。
- LED 灯开启或关闭时可能闪烁。

有用的功能

将手表与手机配对可使多个手表功能更易于使用。

自动时间调整

🔍 自动时间调整

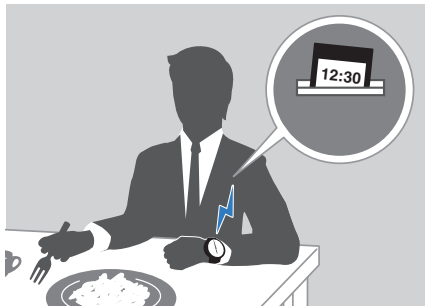

可选择超过 300 个世界时间城市

🔍 配置世界时间设置

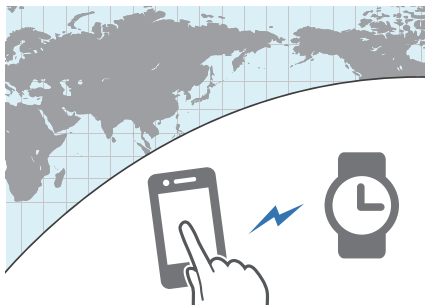

此外，可使用手机配置多个其他手表设置。

要将数据传输至手表且配置设置，您首先需要将手表与手机配对。

🔍 准备步骤

- 您的手机需要安装 CASIO “CASIO WATCHES” 应用程序才能与手表配对。

连接手机

当手表与手机进行 Bluetooth 连接 (Mobile Link) 时，手表的当前时间设置会自动进行调整。您也可更改手表的其他设置。

注

- 仅当在手机上运行 CASIO WATCHES 时，该功能才可用。
- 本节说明手表和手机操作。
- 🕒：手表操作
- 📱：手机操作

准备步骤

要配合手机使用手表，您需要先将它们配对。执行以下步骤将手表与手机配对。

● ① 在手机上安装所需应用程序。

使用 iOS 的用户请在 App Store / 使用 Android™ 的用户请在 CASIO 的网站搜索 CASIO 的原版应用 “CASIO WATCHES” 并安装到您的手机。

● ② 配置 Bluetooth 设置。

启用手机的 Bluetooth。

注

- 有关设置步骤的详细信息，请参阅您的手机说明书。

● ③ 将手表与手机配对。

在配合手机使用手表之前，您需要先将它们配对。

1. 将要与手表配对的手机移至靠近手表的位置 (1 米以内)。
2. 📱 点击 “CASIO WATCHES” 图标。
 - 点击 “我的手表” 选项卡上的 +。接下来，选择适用的产品名称。
3. 🕒 按住 (C) 至少 2.5 秒，直至秒针指向 [C]。
4. 📱 执行要配对的手机的屏幕上显示的操作。手表与手机建立连接后，秒针将移至 [C] 的位置。
 - 如果由于某些原因配对失败，手表将恢复到此流程步骤 1 的状态。再次从头开始执行配对程序。

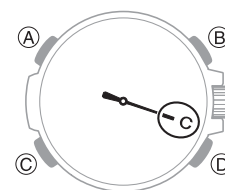

注

- 首次启动 CASIO WATCHES 时，手机上将显示一条消息，询问是否启用位置信息获取功能。配置设置以允许在后台使用位置信息。

自动时间调整

手表将在每天的预设时间连接手机，并调整其时间设置。

● 使用此功能

您的手表会根据预设方案每日四次调整时间设置。如果将手表置于“计时模式”，在您从事日常活动时，无需任何操作，您的手表会自动执行调整操作。

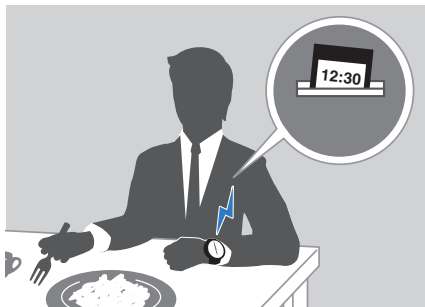

重要提示!

- 在以下情况中，手表可能无法执行自动时间设置调整。
 - 当手表与配对的手机距离过远时
 - 当由于无线电干扰等因素导致无法通信的时候
 - 当手机在进行系统更新的时候
 - CASIO WATCHES 未在手机上运行时

注

- 即使可与手机连接，如果手表未指示正确的时间，也调整指针和日期指示器位置。
 - 🕒 调整指针和日期指示器一致性
- 如果使用 CASIO WATCHES 指定了“世界时间城市”，手表还将自动调整时间。
- 手表将与手机连接，并在如下时间执行自动时间调整：凌晨 12:30、早上 6:30、中午 12:30、晚上 6:30。自动时间调整完成后，连接会自动断开。

● 立即触发时间调整

手表无论何时与手机建立连接，其时间设置都将进行自动调整。每当您想要触发即时时间调整时，请执行以下步骤连接手机。

1. 将手机移至靠近手表的位置（1 米内）。
2. 按住 (D) 至少 0.5 秒，直至秒针指向 [C]。当秒针指向 [C] 时立刻松开按钮。
手表与手机相连后，秒针通常会移至 [Y(YES)]，然后手表的时间设定将会自动调整。
 - 时间调整完成后，连接被自动终止。

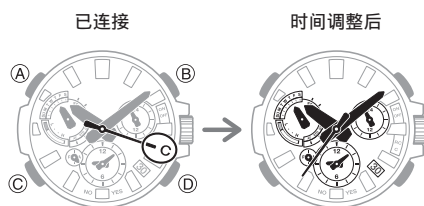

配置世界时间设置

用 CASIO WATCHES 指定世界时间城市，会让手表上的世界时间城市相应改变。无需您执行任何手表操作，手表将自动调整世界时间的标准时间/夏令时间设置。

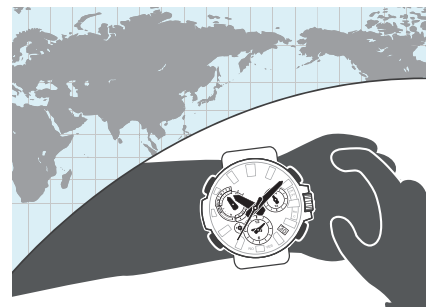

注

- CASIO WATCHES 世界时间可让您从约 300 个城市中选择一个城市作为世界时间城市。

● 选择世界时间城市

1. 点击“CASIO WATCHES”图标。
2. 按住 (C) 至少 2.5 秒，直至秒针指向 [C]。
这样将建立手表与手机之间的连接。

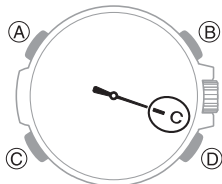

3. 执行手机屏幕上显示的操作。手表将根据“世界时间”设置作出调整。
 - 您可以通过查看短时针（24 小时）的位置来确定世界时间是上午时间还是下午时间。

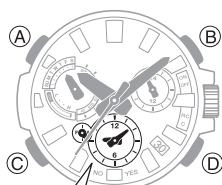

● 配置夏令时间设置

1. 点击“CASIO WATCHES”图标。
2. 按住 (C) 至少 2.5 秒，直至秒针指向 [C]。
这样将建立手表与手机之间的连接。

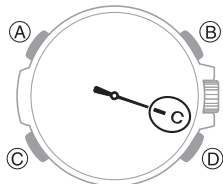

3. 执行手机屏幕上显示的操作，以选择夏令时间设置。
 - “Auto”
手表会自动切换标准时间和夏令时间。
 - “OFF”
手表始终指示标准时间。
 - “ON”
手表始终指示夏令时间。

注

- 当夏令时间设置为“Auto”时，手表将在标准时间和夏令时间之间自动切换。您无需手动切换标准时间和夏令时间。即使您所在地区不遵行夏令时间，您也可以将手表的夏令时间设置设为“Auto”。
- 通过手表操作手动更改时间设置将取消自动标准时间/夏令时间切换。
- CASIO WATCHES 屏幕显示了有关夏令时间段的的信息。

● 切换世界时间和本地时间

1. 点击“CASIO WATCHES”图标。
2. 按住 (C) 至少 2.5 秒，直至秒针指向 [C]。
这样将建立手表与手机之间的连接。

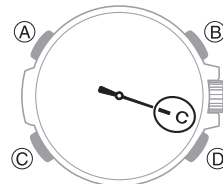

3. 执行手机屏幕上显示的操作，以将本地时间切换为世界时间。
例如，如果本地城市是东京，世界时间城市是纽约，按如下所示操作，即可在它们之间切换。

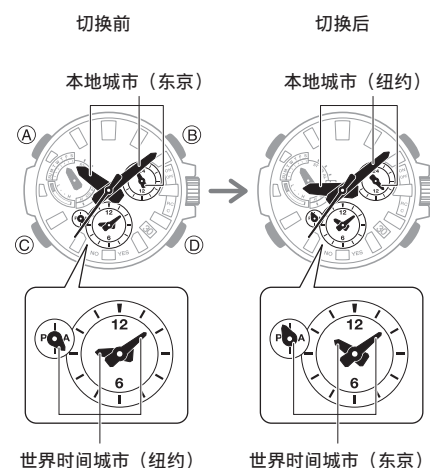

注

- 在切换本地时间和世界时间后的 24 小时内，手表将不会执行自动时间调整。

设置闹铃

1. 点击“CASIO WATCHES”图标。
2. 按住 (C) 至少 2.5 秒，直至秒针指向 [C]。
这样将建立手表与手机之间的连接。

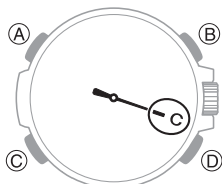

3. 执行手机屏幕上显示的操作，以配置闹铃时间设置。
 - 将闹铃设置从关闭更改为打开。
 - 设置闹铃时间的小时和分钟时间。

配置定时器设置

1. 点击“CASIO WATCHES”图标。
2. 按住 (C) 至少 2.5 秒，直至秒针指向 [C]。
这样将建立手表与手机之间的连接。

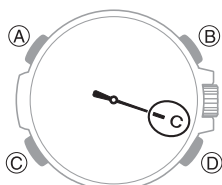

3. 执行手机屏幕上显示的操作，以配置定时器设置。
 - 设置定时器开始时间的小时和分钟时间。

调整指针和日期指示器一致性

如果在执行了自动时间调整后指针和/或日期指示器仍然未对齐，请使用 CASIO WATCHES 来调整。

1. 点击“CASIO WATCHES”图标。
2. 按住 (C) 至少 2.5 秒，直至秒针指向 [C]。
这样将建立手表与手机之间的连接。

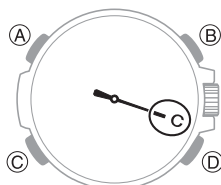

3. 执行手机屏幕上显示的操作，以校正指针和日期指示器一致性。

手机搜索

您可使用手机搜索触发手机提示音，以便搜索。即便手机处于震动模式，也会强制发出提示音。

重要提示！

- 除非手机上运行了 CASIO WATCHES，否则手机搜索功能不会发出提示音。
- 请勿在限制手机呼叫提示音的区域使用此功能。
- 提示音的音量很大。用耳机听电话时请勿使用此功能。

1. 如果手表已经与手机连接，按任意按钮终止连接。

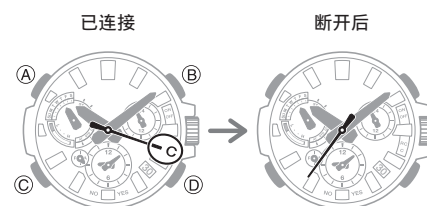

2. 按住 (D)，直至秒针指向 [C] 两次。
当手表与手机建立连接后，手机会发出提示音。
 - 需要几秒时间手机才会发出提示音。

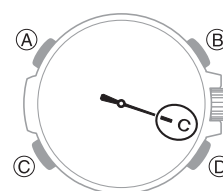

3. 按任意按钮可停止提示音。
 - 只有在手机提示音开始响后的前 30 秒内，您才可按任意手表按钮停止提示音。

配置手表设置

您可以使用 CASIO WATCHES 指定时间长度，届时 Bluetooth 连接自动断开，并配置其它设置。

1. 点击“CASIO WATCHES”图标。
2. 按住 (C) 至少 2.5 秒，直至秒针指向 [C]。
这样将建立手表与手机之间的连接。

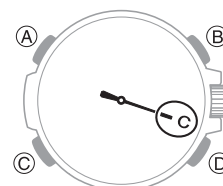

3. 选择您要更改的设置，然后执行手机屏幕上显示的操作。

更改本地城市夏令时间设置

1. 点击“CASIO WATCHES”图标。
2. 按住 (C) 至少 2.5 秒，直至秒针指向 [C]。
这样将建立手表与手机之间的连接。

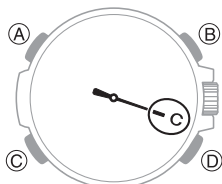

3. 执行手机屏幕上显示的操作，以更改您的本地城市夏令时间设置。

连接

连接手机

本节说明如何在已配对的手机和手表之间建立 Bluetooth 连接。

- 如果手表未与您希望连接的手机配对，请参阅以下信息并将它们配对。
🔍 ③ 将手表与手机配对。

1. 将手机移至靠近手表的位置（1 米内）。
2. 按住 (C) 至少 2.5 秒，直至秒针指向 [C]。
这样将建立手表与手机之间的连接。

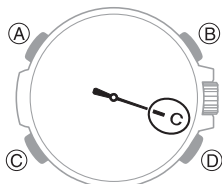

重要提示!

- 如果建立连接时出现问题，可能是手机上未运行 CASIO WATCHES 应用程序。在手机主屏幕上点击“CASIO WATCHES”图标。启动应用后，按住手表上的 (C) 按钮至少 2.5 秒。

注

- 如果在一段固定的时间内您未在手表或手机上执行任何操作，连接将会终止。要指定连接限制时间，请使用 CASIO WATCHES 执行以下操作：“手表设置” → “与 APP 的连接时间”。接下来，选择设置为 3 分钟、5 分钟或 10 分钟。

断开手机连接

按任意按钮终止 Bluetooth 连接，使秒针恢复正常操作。

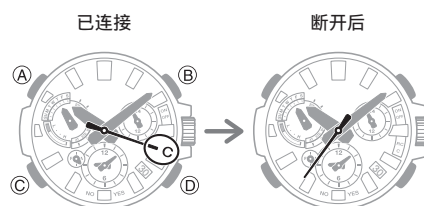

在医疗设施中或飞机上使用手表

当您在医院里、飞机上或自动时间校准信号接收或连接手机可能会导致问题的任何其他位置，您可以执行以下程序以禁用此类操作。要重新启用自动时间调整，请再次执行相同的操作。

1. 点击“CASIO WATCHES”图标。
2. 按住 (C) 至少 2.5 秒，直至秒针指向 [C]。
这样将建立手表与手机之间的连接。

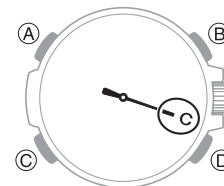

3. 执行手机屏幕上显示的操作，以启用或禁用自动时间调整。

取消配对

取消手表与手机的配对需要 CASIO WATCHES 以及操作手表。

● 从 CASIO WATCHES 删除配对信息

1. 如果手表已经与手机连接，按任意按钮终止连接。

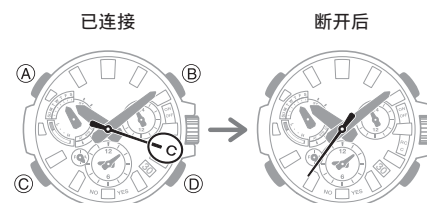

2. 点击“CASIO WATCHES”图标。
3. 执行手机屏幕上显示的操作以解除配对。

● 删除手表的配对信息

1. 按住 (C) 至少一秒钟，以进入“计时模式”。
2. 松开表冠，然后将其拉出至第二段。
秒针将指向当前选定的时区。
 - 模式针将指向当前选定本地城市的夏令时间设置。

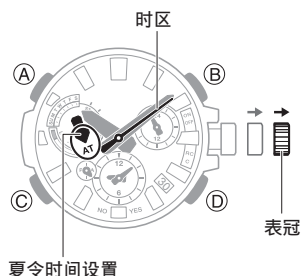

3. 按住 (D) 至少 10 秒。
这将删除配对信息。秒针会指向 [C]。

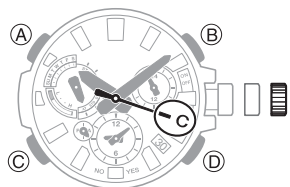

4. 按回表冠，随后将其锁定。

如果您购买另一部手机

首次与手机建立 Bluetooth 连接时，需要执行配对操作。

- 🔗 删除手表的配对信息
- 🔗 ③ 将手表与手机配对。

时间调整

手表可通过连接手机和接收时间信号获得日期和时间信息，以用于调整其设置。

重要提示!

- 只要您在飞机内或者其他禁止或限制无线电波接收的任何区域，就禁用自动时间调整。
🔗 在医疗设施中或飞机上使用手表

参考以下信息，根据适合自己生活方式的方法来配置时间设置。

是否使用手机?

建议通过连接手机来调整时间。

- 🔗 自动时间调整



在您所在地区是否可以接收时间信号?

如果您能接收时间信号，可以根据接收的信号调整时间设置。

- 🔗 时间校准信号接收范围
- 🔗 选择本地城市时区

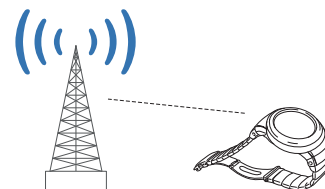

不属于上述情况。

如果既无法连接手机，也无法接收时间信号，可进行手表按钮操作以调整其时间设置。

- 🔗 使用手表操作调整时间设置



利用时间信号进行时间调整

概述

可以根据接收的时间校准信号配置手表的时间和日期设置。

重要提示!

- 为了根据时间校准信号接收正确地调整当前时间设置，您需要指定您使用该手表的时区。
- 如果手表在前一天通过连接手机进行时间调整时无法与手机建立连接（即便只有一次），它将自动尝试接收时间校准信号。
- 只要您在飞机内或其他禁止或限制无线电波接收的任何区域，就禁用自动时间调整。

🔗 [使用 CASIO WATCHES 配置设置](#)

🔗 [使用手表操作配置设置](#)

注

- 时间校准信号接收支持的区域受限。当手表位于不支持时间校准信号接收的区域时，请将其与手机连接以调整时间和日期。

🔗 [时间校准信号接收范围](#)

- 如果手表在接收时间校准信号后仍未指示正确的时间，校正指针和日期指示器位置。

🔗 [使用 CASIO WATCHES 调整对齐](#)

🔗 [使用手表操作配置设置](#)

适当的信号接收位置

当手表靠近窗口时可以接收时间校准信号。

- 使手表的 12 点钟方向朝向窗口。
- 让手表远离金属物体。
- 请勿移动手表。
- 请勿在手表上执行任何操作。

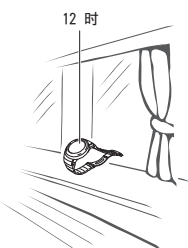

注

- 在下述区域可能遇到时间校准信号接收问题。
 - 在建筑物之间或靠近建筑物的地方
 - 驾车时
 - 靠近家用电器、办公机械、手机等时
 - 在建筑工地、机场或其他任何发生无线电波干扰的地方
 - 靠近高压电线的地方
 - 在山区或高山背后

时间校准信号接收范围

● 日本 (JJY)

日本时间信号无线电台位于福岛的大鹰鸟谷山和福冈/佐贺的羽金山。

日本时间信号的接收范围距离各发射站约 1,000 公里。

● 中国 (BPC)

中国时间信号无线电台位于中国河南省商丘。

中国时间信号的接收范围距离该发射站约 1,500 公里。

● 美国 (WWVB)

美国时间信号无线电台位于科罗拉多州科林斯堡 (Fort Collins)。

美国时间信号的接收范围距离该发射站约 3,000 公里。

● 英国 (MSF) / 德国 (DCF77)

英国时间信号无线电台位于坎布里亚的安索尔恩 (Anthorn)。

德国时间信号无线电台位于法兰克福东南部的曼福林根 (Mainflingen)。

英国和德国时间信号的接收范围距离各发射站约 1,500 公里。

注

- 即使您处于时间校准信号的正常接收范围内，以下因素也可能导致无法接收信号：地理轮廓、天气、季节、一天中的时间、无线噪声。

自动接收时间校准信号

午夜至凌晨 5:00 之间会自动执行时间校准信号接收操作并调整时间和日期设置。一旦信号接收操作成功，当天就不再执行自动接收操作。

1. 进入“计时模式”。
🔍 [浏览不同模式](#)
2. 将手表放在窗边或适合接收信号的其他位置。
 - 在接收操作过程中，秒针指向 [RC]。
 - 接收操作成功后，将自动调整时间和日期设置。

注

- 接收信息可能需要大约 2 分钟到 10 分钟的时间。最长可能需要 20 分钟。
- 如果手表与手机连接且调整其时间设置，则该手表在当天剩余时间内或第二天不会自动接收时间校准信号。

手动接收时间校准信号

1. 将手表放在窗边或适合接收时间信号的某个其他位置。
2. 进入“计时模式”。
🔍 [浏览不同模式](#)
3. 按住 (D) 至少 0.5 秒，直至秒针指向 [RC]。

这表明接收操作已开始。接收操作完成后，手表的时间和日期设置将相应调整。

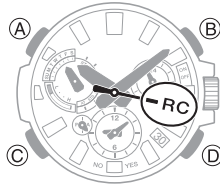
**注**

- 接收操作可能需要大约 2 分钟到 10 分钟的时间。最长可能需要 20 分钟。
- 与白天相比，最好在夜间进行时间校准信号接收。
- 当手表已经与手机配对时，无法接收时间校准信号。

信号接收注意事项

- 当手表出于某些原因无法根据校准信号调整其时间时，每个月的平均计时准确率会有 ± 15 秒的误差。
- 请注意，手表在接收信号后会进行内部解码过程，这可能导致时间设置熄灭片刻（不到 1 秒）。
- 在下述条件下无法接收时间校准信号。
 - 电池电量低
 - 在除计时模式之外的任何模式下
 - 处于 2 级省电功能状态时
 - 表冠被拉出时
 - 本地城市设置是无法接收时间信号的时区
 - 手表在时间信号接收范围之外
 - 当手表和手机配对时
- 要执行手动时间校准信号接收操作，请确保手表未与手机配对。如已配对，在执行手动接收操作之前，请删除手表的配对信息。
🔍 [取消配对](#)
- 接收操作成功后，将自动调整时间和/或日期设置。在下述情况下无法正确应用夏令时间。
 - 夏令时间开始日期和时间、结束日期和时间或其他规则由官方机构更改
- 如果手表已连接手机，则必须配置设置，以便 CASIO WATCHES 可以获取位置信息。即使您所在地区处于时间信号接收范围内，如果配置的设置不支持接收时间信号，也将无法接收。
- 截至 2021 年 7 月，中国不使用夏令时间。如果中国未来开始使用夏令时间，中国境内的手表显示的时间可能不正确。

使用手表操作调整时间设置

如果手表由于某种原因无法与手机连接，您可以使用手表操作调整日期和时间设置。

● 选择本地城市时区

使用本节中的程序选择您想要用作“本地城市”的城市的时区。

重要提示!

- 如果您未指定在其中使用手表的时区，根据时间校准信号进行调整后，将无法校正当前的时间设置。

1. 松开表冠，然后将其拉出至第二段。

秒针指示当前选定的时区，而模式针指示当前的夏令时间设置。

- 时区指示为时间偏移。当秒针在 12 点位置时，指示 ± 0 小时；当其在 12 点位置的左侧和右侧时，指示其他偏移。有关时区位置的信息，请转到下一节。

📍 城市（时区）表

东京（+9 偏移）

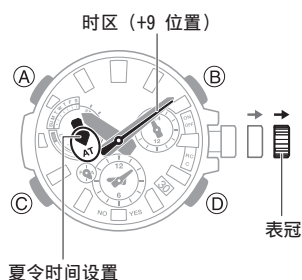

2. 旋转表冠以更改时区。
3. 按回表冠，随后将其锁定。

● 调整时间和日期设置

1. 松开表冠，然后将其拉出至第二段。
秒针将指向当前选定的时区。
• 模式针将指向当前选定本地城市的夏令时间设置。

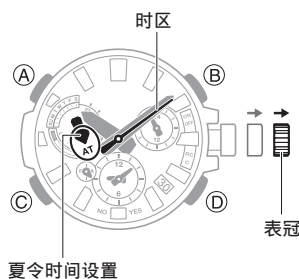

2. 按住 (C) 至少 1 秒钟。
这样将使秒针移至 12 点，并启用小时和分钟设置操作。
3. 旋转表冠以更改小时和分钟设置。
4. 按下 (C)。
这将启用年的十位数设置操作。
5. 旋转表冠，将秒针移至所需的年份十位数设置。



6. 按下 (C)。
这样将启用年份的个位数设置操作。
7. 旋转表冠，将秒针移至所需的年份个位数设置。

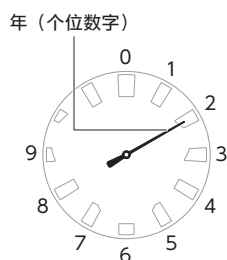

8. 按下 (C)。
这将启用月份设置操作。
9. 旋转表冠以更改月份。

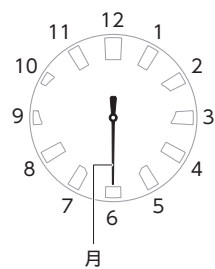

10. 按下 (C)。
模式针将轻轻移动，指示日期设置操作已启用。
• 更改日期设置将导致模式针重复旋转。
📍 指针和日期指示器移动
11. 旋转表冠以更改日期。

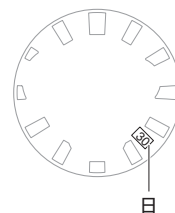

- 要返回到小时和分钟设置操作，请按下 (C)。
12. 在手表时间与时间信号一致之后，按回表冠并将其锁定。

● 配置夏令时间设置（本地城市）

需要时，可以将手表当前时间设置更改为夏令时间。

[STD]: 手表始终指示标准时间。

[DST]: 手表始终指示夏令时间。

重要提示!

- 如果居住城市的时区是可以接收时间校准的位置，您可以为夏令时设置选择 [AT] (自动)。将 [AT] 指定为夏令时间设置时，在本地城市进入夏令时间段后执行的首次时间校准信号接收操作将导致手表的时间设置切换至夏令时间。在夏令时间段结束后执行的首次时间校准信号接收操作将导致手表的时间设置切换至标准时间。有关可接收时间校准信号的区域的信息，请转到下一节。
[城市 \(时区\) 表](#)

1. 松开表冠，然后将其拉出至第二段。

秒针将指向当前选定的时区。

- 模式针将指向当前选定本地城市的夏令时间设置。

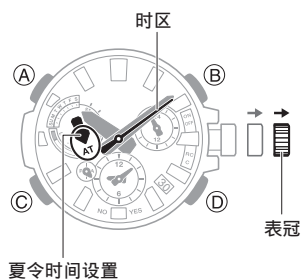

2. 按住 (B) 至少 1 秒钟。

每次按住 (B) 至少 1 秒，夏令时间设置将循环至下一个可用选项。

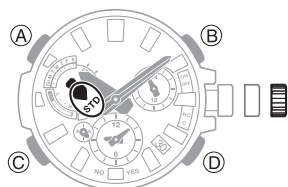

3. 按回表冠，随后将其锁定。

检查上次时间调整结果

1. 进入“计时模式”。
[浏览不同模式](#)

2. 按下 (D)。

秒针将指示上一次时间调整操作的结果。如果您在九或十秒内未执行任何操作，手表指针将重新指示当前时间。

[Y(YES)]: 上一次时间调整操作成功。

[N(NO)]: 上一次时间调整操作失败。

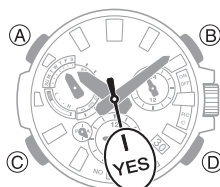

注

- 即使成功收到时间校准成功或连接手机的操作信号，在您手动调整了时间和/或日期设置的情况下，秒针也会指向 [N(NO)]。

在医疗设施中或飞机上使用手表

当您在医院里、飞机上或自动时间校准信号接收或连接手机可能会导致问题的任何其他位置，您可以执行以下程序以禁用此类操作。要重新启用自动时间调整，请再次执行相同的操作。

1. 进入“计时模式”。
[浏览不同模式](#)

2. 按下 (D)。

秒针将指示上一次接收的结果，持续九秒或十秒。

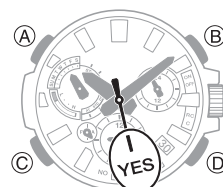

3. 在执行步骤 2 的操作后的 10 秒钟内，松开表冠，然后将其拉出至第一段。

- 如果在执行步骤 2 的操作后 10 秒之后才拉出表冠，则秒针将重新指示秒数。如果出现这种情况，再次执行步骤 2。

4. 旋转表冠以禁用自动时间调整。

[Y(YES)]: 自动时间调整已启用。

[N(NO)]: 自动时间调整已禁用。

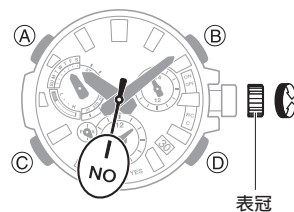

5. 按回表冠，随后将其锁定。

注

- 如果手表与手机配对，CASIO WATCHES 可用于禁用自动时间调整。
[使用 CASIO WATCHES 禁用自动时间调整](#)

第二时间

第二时间可让您查阅全球各个时区的当前时间。

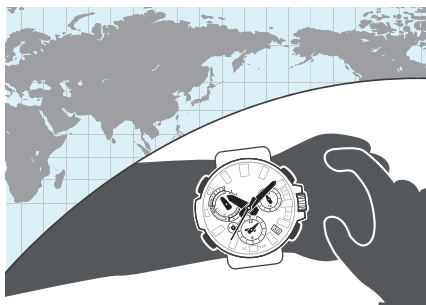

使用 CASIO WATCHES 配置世界时间城市设置

如果手表与手机配对，您还可以使用 CASIO WATCHES 设置世界时间城市。

[配置世界时间设置](#)

注

- 无法使用手表操作选择仅通过使用 CASIO WATCHES 选定的世界时间城市。

选择时区

使用以下程序指定您想要将其时间用于第二时间所在城市的时区。

1. 进入“计时模式”。

[浏览不同模式](#)

2. 松开表冠，然后将其拉出至第一段。

秒针将指向当前选定的时区。

- 模式针将指向第二时间的夏令时间设置。
- 时区指示为时间偏移。当秒针在 12 点位置时，指示 ± 0 小时；当其在 12 点位置的左侧和右侧时，指示其他偏移。有关时区位置的信息，请转到下一节。

[城市（时区）表](#)

纽约 (-5 偏移)

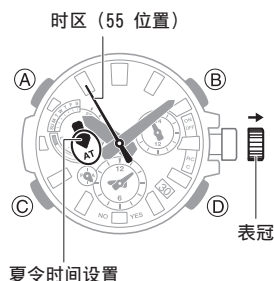

3. 旋转表冠以更改时区。

第二时间时针和分针指示选定时间。

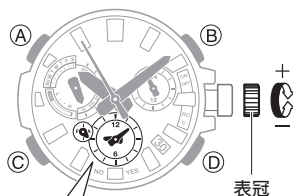

第二时间的时数和分数

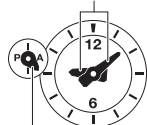

第二时间的 24 小时时数

4. 按回表冠，随后将其锁定。

配置夏令时间设置（第二时间）

需要时，可以将手表当前时间设置更改为夏令时间。

[STD]: 手表始终指示标准时间。

[DST]: 手表始终指示夏令时间。

重要提示!

- 如果第二时间时区是可以接收时间校准的位置，您可以为夏令时设置选择 [AT] (自动)。将 [AT] 指定为夏令时间设置时，进入夏令时间段之前或之后执行的首次时间校准信号接收操作将导致第二时间设置在夏令时间和标准时间之间自动切换。

有关可接收时间校准信号的区域的信息，请转到下一节。

[城市（时区）表](#)

1. 进入“计时模式”。

[浏览不同模式](#)

2. 松开表冠，然后将其拉出至第一段。

秒针将指向当前选定的时区。

- 模式针将指向第二时间的夏令时间设置。

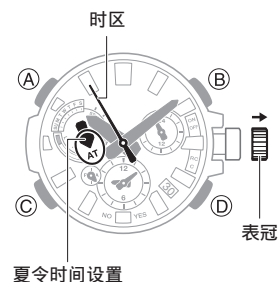

3. 按住 (B) 至少 1 秒钟。

每次按住 (B) 至少 1 秒，夏令时间设置将循环至下一个可用选项。

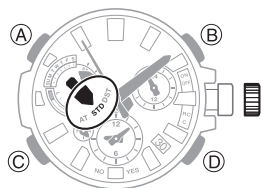

4. 按回表冠，随后将其锁定。

注

- 当 [UTC] 选为城市时，您将无法更改或检查夏令时间设置。

切换本地城市时间和第二时间

在计时模式下，按住 (B) 至少 3 秒钟可以切换本地城市时间和第二时间。

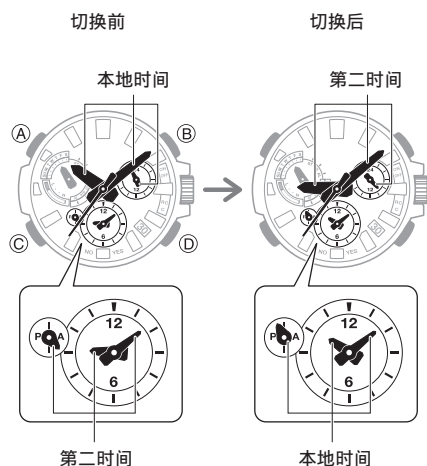

- 如果切换操作会改变日期指示器设置，模式针将重复旋转。

[指针和日期指示器移动](#)

注

- 当您需要移到另一个时区时，该功能即可派上用场，简单便捷。有关使用详情，请转到下一节。

[移至另一时区](#)

闹铃

当到达闹铃时间时，手表会发出蜂鸣声。

- 在下述情况中，蜂鸣音将被静音。
 - 当电池电量低时
 - 当手表处于 2 级节电功能状态时

[节电](#)

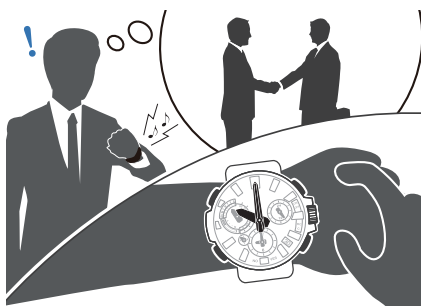

使用 CASIO WATCHES 配置闹铃设置

如果手表与手机配对，您还可以使用 CASIO WATCHES 设置闹铃。

[配置手表设置](#)

配置闹铃设置

- 进入“闹铃模式”。
[浏览不同模式](#)
- 松开表冠，然后将其拉出至第一段。这样将打开闹铃。
- 旋转表冠以更改闹铃时间设定。

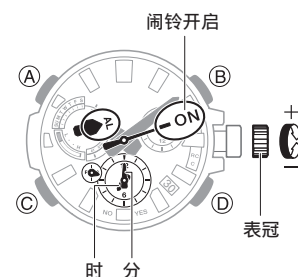

4. 按回表冠，随后将其锁定。

注

- 如果在大约两或三分钟内不执行任何操作，手表将从“闹铃模式”自动返回到“计时模式”。
- 如果您在拉出表冠后大约两分钟内未执行任何操作，将自动禁用表冠操作。如果发生这种情况，请将表冠按回再拉出即可。

● 停止闹铃

要停止在到达闹铃时间时开始发出提示音的闹铃，按下任意按钮。

注

- 达到闹铃时间时，会发出蜂鸣音，持续时间为 10 秒。

关闭闹铃

要使闹铃停止发出提示音，请执行以下步骤关闭闹铃。

- 要使闹铃恢复提示音，请开启闹铃。

1. 进入“闹铃模式”。

[浏览不同模式](#)

2. 按下 (D) 将秒针移到“关”位置。

- 每次按下 (D) 将在“开”和“关”之间进行切换。

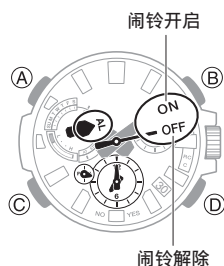

移至另一时区

使用下面的流程可将手表的日期和时间设置轻松更改为目的地位置。

● 登机前

1. 将世界时间配置为您目的地的当前时间。

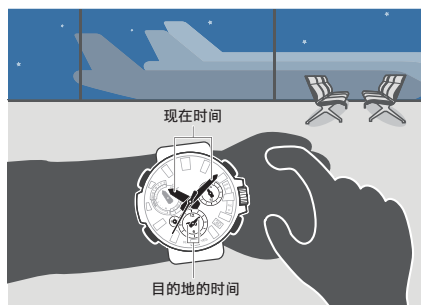

[使用 CASIO WATCHES 配置设置](#)

[使用手表操作配置设置](#)

2. 禁用自动时间调整。

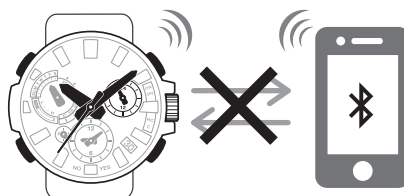

[使用 CASIO WATCHES 配置设置](#)

[使用手表操作配置设置](#)

● 抵达后

1. 切换原时区时间与目的地时区时间。

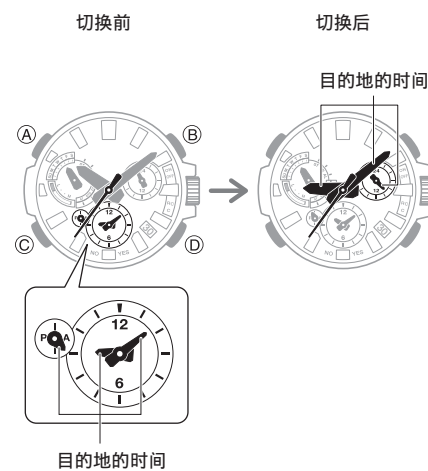

[使用 CASIO WATCHES 配置设置](#)

[使用手表操作配置设置](#)

2. 启用自动时间调整。

[使用 CASIO WATCHES 配置设置](#)

[使用手表操作配置设置](#)

3. 调节时间设置。

[立即触发时间调整](#)

秒表

秒表可测量运行时间，单位为 1 秒，最多可测量 23 小时 59 分钟 59 秒（24 小时）。



测量运行时间

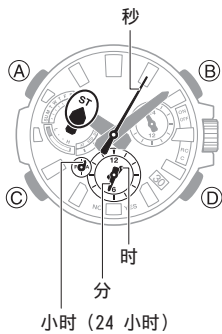

1. 进入“秒表模式”。

[浏览不同模式](#)

2. 使用以下操作计量运行时间。

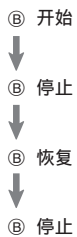

3. 按下 (D) 将秒表时间复位清零。

- 实施运行时间测量操作时，拉出表冠将会复位清零显示值。

测量分段时间

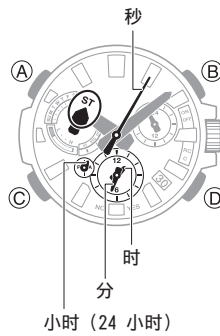

1. 进入“秒表模式”。

[浏览不同模式](#)

2. 使用以下操作计量运行时间。

- 每次按 (D) 将显示截至该点的运行时间（分段时间），共显示约 5 秒。



3. 按下 (D) 将秒表时间复位清零。

定时器

定时器从您指定的开始时间开始倒计时。倒计时结束时，会发出蜂鸣音。

- 低电池电量时蜂鸣音静音。

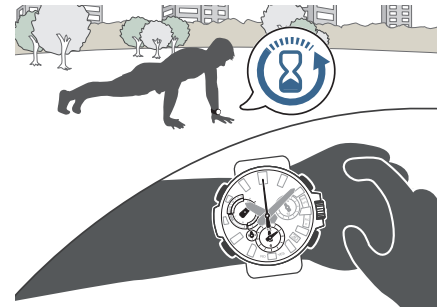

使用 CASIO WATCHES 配置定时器设置

如果手表与手机配对，您还可以使用 CASIO WATCHES 设置定时器开始时间。

[配置手表设置](#)

设置倒计时开始时间

倒计时开始时间能够以 1 分为单位进行设置，最长 24 小时。

- 如果正在进行定时器倒计时操作，先将定时器复位到其当前开始时间，再执行该操作。

🔍 [使用定时器](#)

1. 进入“定时器模式”。
🔍 [浏览不同模式](#)
2. 松开表冠，然后将其拉出至第一段。
3. 旋转表冠以更改倒计时开始时间设定。

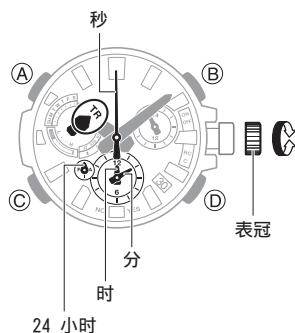

4. 按回表冠，随后将其锁定。

注

- 要指定 24 小时的倒计时开始时间，请将短时针和短分针与 12 时对准，将短时针（24 小时）与 24 时处对准。
- 如果您在拉出表冠后大约两分钟内未执行任何操作，将自动禁用表冠操作。如果发生这种情况，请将表冠按回再拉出即可。

使用定时器

1. 进入“定时器模式”。
🔍 [浏览不同模式](#)
2. 按下 (B) 开始定时器倒计时。

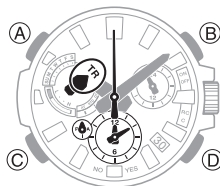

倒计时结束时，会发出蜂鸣音，持续时间为 10 秒。

- 要暂停正在进行的倒计时，请按下 (B)。要将暂停的倒计时复位为开始时间，请按下 (D)。

3. 按任意按钮可停止提示音。

调整指针和日期指示器一致性

强磁场或撞击可能会导致指针和/或日期指示器不一致。如果发生这种情况，请将指针和日期指示器调整为一致。

- 手表会自动执行时针、分针、秒针和时针（24 小时）的一致调节。

使用 CASIO WATCHES 调整指针和日期指示器一致性

如果手表已与手机配对，您还可以使用 CASIO WATCHES 调整指针和日期指示器位置。

🔍 [调整指针和日期指示器一致性](#)

调整指针和日期指示器一致性

1. 松开表冠，然后将其拉出至第二段。
2. 按住 (D) 至少 5 秒钟，直至秒针指向 12 时。当秒针到达 12 时位置时，松开按钮。这样将启动时针、分针、秒针和时针（24 小时）的自动调节。

- 自动调节完成后，指针应处于下图所示的位置。

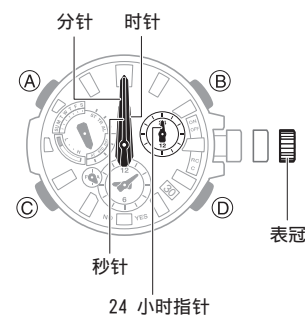

3. 按下 (C)。

确认 24 小时指针位于 24 时位置处（竖直向上）。

4. 如果 24 小时指针位于 12 时位置处（竖直向下），请按住 (B) 至少 2 秒钟，使指针移至 24 时位置处（竖直向上）。

5. 按下 (C)。

确认短时针、短分针和短时针（24 小时）指针停在 12 时位置。

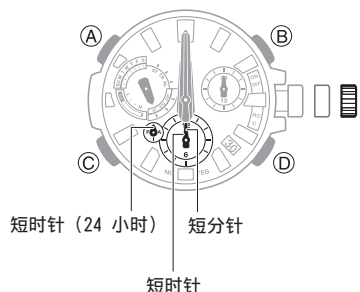

6. 如果短时针、短分针和短时针（24 小时）指针不在 12 时位置，旋转表冠使之与 12 时位置对齐。

7. 按 (C)。

确认模式针停在 12 时，并检查日期是否指示正常。

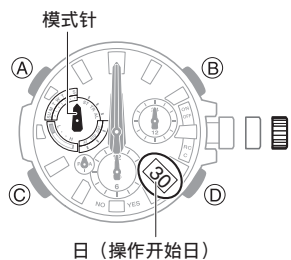

8. 如果模式针和/或日期指示器未对准，请旋转表冠，将模式针移至 12 时，并将日期指示器移至指示器窗口的中央。

- 旋转表冠时，模式针和日期指示器的移动范围有限。模式针的最大左右移动范围为各方向 180 度。日期指示器仅稍稍移动。
- 在模式针和日期指示器处于所需位置后，转至此程序的第 11 步。如果您无法作出所需的调整，则转至第 9 步。

9. 按 (C)。

确认日期指示器显示“1”。

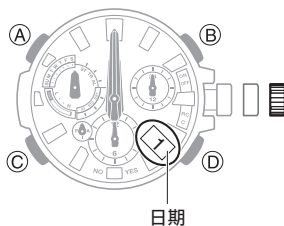

- 调整日期设置时，模式针将重复旋转。在某些情况下，模式针可能会继续旋转约 20 分钟。

🕒 指针和日期指示器移动

10. 如果未显示当天的“1”，旋转表冠直至显示该日期的“1”。

- 模式针在表冠旋转时一起移动。将模式针移至 12 时位置。

11. 按回表冠，随后将其锁定。

注

- 使表冠保持拉出 30 分钟以上且不执行任何操作，将自动禁用调整操作。如果发生这种情况，请将表冠按回正常位置，然后再次拉出以从头重新启动调整流程。在对齐流程中途将表冠按回正常位置将使指针返回至正常位置。将应用截至此时您执行的所有对齐。

其他设置

本节介绍您可以配置的其他手表设置。

重置手表设置

本节介绍如何将下列手表设置恢复到初始出厂默认值。

- 手表设置
- 秒表
- 定时器
- 闹铃

1. 进入“计时模式”。

🕒 浏览不同模式

2. 松开表冠，然后将其拉出至第二段。

3. 按住 (C) 至少 5 秒，直至秒针两次指向 12 时。

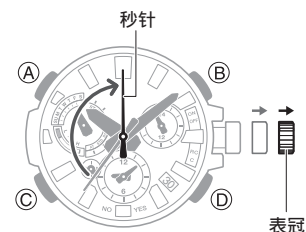

4. 按回表冠，随后将其锁定。

其他信息

此部分给您提供须知的非操作性信息。按照规定，请参阅此信息。

城市（时区）表

时间偏移	秒针位置	代表性城市	可接收的发射器
±0*	0	伦敦, 都柏林	MSF, DCF77
+1*	1	巴黎, 罗马	
+2*	2	雅典, 开罗	
+3	3	吉达, 莫斯科	-
+4	4	迪拜, 阿布扎比	-
+5	5	卡拉奇	-
+6	6	达卡	-
+7	7	曼谷, 雅加达	-
+8*	8	中国香港, 新加坡	BPC
+9*	9	东京, 首尔	JJY
+10	10	悉尼, 关岛	-
+11	11	努美阿, 维拉港	-
+12	12	惠灵顿, 克赖斯特彻奇	-
+13	13	努库阿洛法	-
+14	14	克瑞提马提	-
-12	48	贝克岛	-
-11	49	帕果 - 帕果	-
-10	50	火奴鲁鲁, 帕皮提	-
-9	51	安克雷奇, 诺姆	-
-8*	52	洛杉矶, 温哥华	WWVB
-7*	53	丹佛, 埃德蒙顿	
-6*	54	芝加哥, 墨西哥城	
-5*	55	纽约, 蒙特利尔	
-4*	56	哈利法克斯市, 加拉加斯	-
-3	57	里约热内卢, 布宜诺斯艾利斯	-
-2	58	费尔南多迪诺罗尼亚岛	-
-1	59	普拉亚	-

* 时区可接收时间校准信号。

- 如果您使用手机指定了上表中未包含其时间偏移的城市，则秒针位置将是 45（9 时位置）。
- 上表中的信息更新至 2021 年 7 月。

支持的手机

如需了解有关可与手表连接手机的信息，请访问 CASIO 网站。

https://world.casio.com/os_mobile/wat/

规格

在正常温度下的准确性：

当无法通过接收时间校准信号或与手机通信来调整时间时，每月平均会产生 ±15 秒的误差。

计时：

时、分、秒、日期（2000 至 2099，全自动日历）、星期

信号接收功能：

自动接收，手动接收

自动选择发射器（用于 JJY，MSF/DCF77）

可接收的呼号

JJY（40kHz/60kHz）、BPC（68.5kHz）、WWVB（60kHz）、MSF（60kHz）、DCF77（77.5kHz）

标准时间

自动/手动切换夏令时间

第二时间：

任意一个时区（27 个）的当前时间*，自动夏令时，与本地城市时间切换

* 通过手表和手机之间的连接进行更新。

Mobile Link：

自动时间校正

时间设定自动调整为预设时间。

一键式时间校正

手动连接和时间调整

手机搜索

手表操作音似手机提示音。

世界时间

约 300 座城市的当前时间

本地时间/世界时间切换

自动夏令时间设置

标准时间和夏令时间自动切换。

定时器设定

闹铃设置

指针对齐校正

数据通信规格

Bluetooth®

频段：2400 MHz 至 2480 MHz

最大传输：0 dBm（1 mW）

通信范围：最远 2 米（取决于环境）

秒表：

测量单位：1 秒

测量容量：23:59'59" (24 小时)

测量功能：运行时间，分段时间

定时器：

设置单位：1 分钟

倒计时范围：24 小时

测量单位：1 秒

倒计时结束时，会发出 10 秒蜂鸣音

闹铃：

设置单位：时，分

闹铃鸣音持续时间：10 秒

其他：

LED 照明（高亮度、照明渐弱），自动指针位置修正，节电功能，电池电量指示器，电池电量警报

供电：

太阳能板和一块可充电电池

预计电池寿命：

约 5 个月

条件

在以下条件下，未暴露在光照中。

- 手机调整时间：4 次/天

- 闹铃：1 次（10 秒）/天

- 照明：1 次（1.5 秒）/天

规格如有变更，恕不另行通知。

版权和注册版权

- Bluetooth® 字标和徽标是 Bluetooth SIG, Inc. 的注册商标，CASIO Computer Co., Ltd. 对这些标志的所有使用均已授权。
- iPhone 和 App Store 是 Apple Inc. 在美国和其他国家/地区的注册商标。
- iOS 是 Cisco Systems, Inc. 的商标或注册商标。
- GALAXY 是 Samsung Electronics Co., Ltd. 的注册商标。
- Android 是 Google LLC 的商标或注册商标。
- 此处使用的其他公司名称及产品名称均为其各自公司的商标或注册商标。

故障排除**信号接收（时间校准信号）****Q1 手表无法执行接收操作。**

手表电池是否已充满？

电池电量低时无法接收信号。使手表保持暴露在光线下，直至充电到足够的电量。

↓ [充电](#)

手表是否处于“计时模式”？

当自动调整已禁用或手表处于“计时模式”以外的模式时，手表无法接收时间校准信号。返回“计时模式”。

↓ [浏览不同模式](#)

↓ [在医疗设施中或飞机上使用手表](#)

您的时区设置对您所处位置来说是否正确？

如果时区设置错误，手表将无法显示正确的时间。如果您的时区设置对您所处位置来说不正确，更改时区设置。

↓ [选择本地城市时区](#)

检查上述条件后，手表仍然无法执行接收操作。

在下述条件下无法接收时间校准信号。

- 当手表处于 2 级节电状态时
- 表冠被拉出时
- 当手表和手机配对时

了解更多有关取消配对的信息，请参见“[取消配对](#)”。

如果由于某些原因无法成功接收信号，您可以手动调节时间和日期设置。

Q2 信号接收操作总是失败。

手表所处位置是否适合接收信号？

检查您的环境，将手表移至信号接收较好的位置。

↓ [适当的信号接收位置](#)

接收操作进行期间您是否避免触摸手表？

在接收操作进行期间尽量不要移动手表，也不要对手表执行任何操作。

您所在区域的信号发射器是否发射信号？

时间校准发射器可能没有发射信号。请稍后再试。

Q3 信号接收应该已成功，但手表的时间和/或日期是错误的。

指示的时间是存在 1 小时偏差还是 30 分钟偏差？

手表可能使用了错误的时间偏移。请正确指定您要在那个时区使用手表。

🔍 选择本地城市时区

所指示的小时和/或分钟是否正确？

时针和/或分针可能未对准。执行“调整指针和日期指示器一致性”下的步骤，以自动调整时针和分针的对准。

🔍 调整指针和日期指示器一致性

显示的星期是否正确？

星期指针（模式针）可能未对准。执行“调整指针和日期指示器一致性”下的步骤，以调整模式针的对准。

🔍 调整指针和日期指示器一致性

显示的第二时间和/或闹铃时间是否正确？

第二时间和/或闹铃时针（短时针、短分针）可能未对准。执行“调整指针和日期指示器一致性”下的步骤，以自动调整短时针和短分针的对准。

🔍 调整指针和日期指示器一致性

检查上述条件后，时间和/或日期设置仍然是错误的。

手动调整时间和日期设置。

🔍 使用手表操作调整时间设置

我的手表无法和手机配对。

Q1 我一直都无法在手表和手机之间建立连接（配对）。

您使用的手机型号是否受支持？

请检查手表是否支持该手机型号及其系统。有关支持的手机型号的信息，请访问 CASIO 网站。

🔍 https://world.casio.com/os_mobile/wat/

您的手机上是否安装了 CASIO WATCHES？

需要在您的手机上安装 CASIO WATCHES 才能连接手表。

🔍 ① 在手机上安装所需应用程序。

您手机上的 Bluetooth 设置配置是否正确？

请配置手机上 Bluetooth 的设置。有关设置步骤的详细信息，请参阅您的手机说明书。

iPhone 用户

- “设置” → “蓝牙” → 开
- “设置” → “隐私” → “蓝牙” → “CASIO WATCHES” → 开

Android 用户

- 启用 Bluetooth。

没有以上情况。

一些手机需要禁用 BT Smart 才能使用 CASIO WATCHES。有关设置步骤的详细信息，请参阅您的手机说明书。

在主屏幕上，点击：“菜单” → “设置” → “Bluetooth” → “菜单” → “BT Smart 设置” → “解除”。

我的手表和手机不能重新连接。

Q1 当手表和手机断开连接后，它们不会重新连接。

CASIO WATCHES 是否正在运行？

除非手机上运行了 CASIO WATCHES 应用程序，否则手表无法重新连接手机。在手机主屏幕上点击“CASIO WATCHES”图标。然后，在手表上按住 (D)，直至秒针指向 [C] 两次。

- 大约 0.5 秒后，秒针会指向 [C]，然后在大约 2.5 秒后再次指向该处。

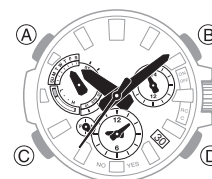

您是否已尝试关闭手机然后重新打开？

将手机重启，然后点击“CASIO WATCHES”图标。接下来，在手表上按住 (D)，直至秒针指向 [C] 两次。

- 大约 0.5 秒后，秒针会指向 [C]，然后在大约 2.5 秒后再次指向该处。

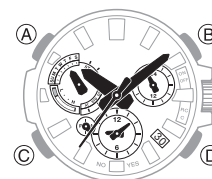

Q2 手机处于飞行模式时无法进行连接。

处于“飞行模式”的手机不能与手表建立连接。将手机退出“飞行模式”后，回到主屏幕，点击“CASIO WATCHES”图标。然后，在手表上按住 (D)，直至秒针指向 [C] 两次。

- 大约 0.5 秒后，秒针会指向 [C]，然后在大约 2.5 秒后再次指向该处。

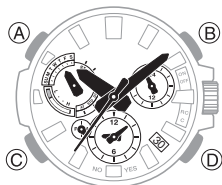

Q3 在禁用手表的自动时间调整功能后，我无法建立连接。

在手表上，启用自动时间调整，然后按住 (D)，直至秒针指向 [C] 两次。

- 大约 0.5 秒后，秒针会指向 [C]，然后在大约 2.5 秒后再次指向该处。

- 🔗 [使用 CASIO WATCHES 配置设置](#)
- 🔗 [使用手表操作配置设置](#)

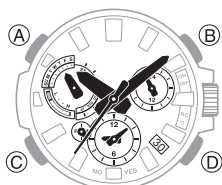

Q4 我将手机 Bluetooth 从启用改为禁用后，现在就再也连接不上了。

在手机上重启 Bluetooth，然后在主屏幕上点击“CASIO WATCHES”图标。接下来，在手表上按住 (D)，直至秒针指向 [C] 两次。

- 大约 0.5 秒后，秒针会指向 [C]，然后在大约 2.5 秒后再次指向该处。

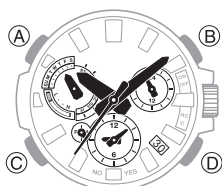

Q5 关机后连接不了。

将手机开机，然后点击“CASIO WATCHES”图标。接下来，在手表上按住 (D)，直至秒针指向 [C] 两次。

- 大约 0.5 秒后，秒针会指向 [C]，然后在大约 2.5 秒后再次指向该处。

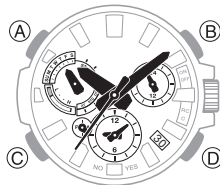

手机与手表连接

Q1 我的手机和手表无法建立连接。

您是否已尝试关闭手机然后重新打开？

将手机重启，然后点击“CASIO WATCHES”图标。在手表上按住 (D)，直至秒针指向 [C] 两次。

- 大约 0.5 秒后，秒针会指向 [C]，然后在大约 2.5 秒后再次指向该处。

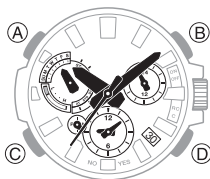

手表和手机是否曾重新配对？

删除 CASIO WATCHES 的配对信息后，使其重新配对。

- 🔗 [从 CASIO WATCHES 删除配对信息](#)
- 🔗 [③ 将手表与手机配对。](#)

如果无法建立连接……

使用以下程序在手表上删除配对信息，然后将手表和手机重新配对。

- 🔗 [删除手表的配对信息](#)
- 🔗 [③ 将手表与手机配对。](#)

更改为其他手机型号

Q1 将当前手表连接到另一部手机。

将手表与手机配对。

- 🔗 [如果您购买另一部手机](#)

通过 Bluetooth 连接（时间调整）自动执行时间调整

Q1 手表何时调整其时间？

手表将与手机连接，并在如下时间执行自动时间调整：凌晨 12:30、早上 6:30、中午 12:30、晚上 6:30。自动时间调整完成后，连接会自动终止。此外，如果超过一天没有基于手表和手机连接自动调整时间，则将执行时间信号自动接收。

Q2 执行了自动时间调整，但时间设置仍不正确。

是否未根据其正常日常安排执行自动时间调整？

注意在切换本地时间和世界时间，或在手动调整手表上的时间设置之后 24 小时内，不会执行自动时间调整。如上操作二者执行其一以后，自动时间调整将会恢复 24 小时。

自动时间调整是否启用？

除非已启用，否则在计划的时间不会执行自动时间调整。启用自动时间调整。

- 🔗 [在医疗设施中或飞机上使用手表](#)

Q3 时间显示不正确。

如果由于您在手机服务范围之外或某些其他原因而导致手机无法接收信号，手表可能无法显示正确的时间。如果出现这种情况，请将手机连接到其网络，然后再调整时间设置。

Q4 当手表已经连接手机时，不会执行时间信号接收。

当手表已经连接手机时，手表不会接收时间信号进行时间校正。但是，如果超过一天没有基于手表和手机连接自动调整时间，则会执行时间信号自动接收。

闹铃

Q1 闹铃没有发出提示音。

手表电池是否已充满？

使手表保持暴露在光线下，直至充电到足够的电量。

☞ [充电](#)

表冠被拉出。

表冠被拉出时，闹铃将不发出提示音。将表冠按回正常位置。

闹铃是否开启？

开启闹铃。

☞ [配置闹铃设置](#)

指针移动和指示

Q1 我不知道手表处于什么模式。

您可通过检查模式针位置确定当前模式。使用 (C) 浏览不同模式。

☞ [浏览不同模式](#)

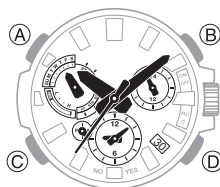

Q2 秒针以两秒的间隔跳动。

电池电量低。使手表保持暴露在光线下，直至充电到足够的电量。

☞ [充电](#)

Q3 所有指针均停止，按钮不起作用。

电池电量耗尽。使手表保持暴露在光线下，直至充电到足够的电量。

☞ [充电](#)

Q4 指针突然开始以高速移动。

这是由于以下原因（或其中一个原因）造成，并不表示故障。只需等待指针恢复正常移动。

- 手表从节电状态恢复。
☞ [节电](#)
- 正在接收时间校准信号且正在调整时间设置。
☞ [利用时间信号进行时间调整](#)
- 手表与手机连接以调节时间设置。
☞ [自动时间调整](#)

Q5 所有指针均停止，按钮不起作用。

手表处于充电恢复模式。请等待恢复过程完成（大约 15 分钟）。如果您将手表放在光线明亮的地方，恢复得会更快。

Q6 手表显示的当前时间为何有一定的时间偏差（9 小时、3 小时 15 分钟等）？

城市设置不正确。选择正确设置。

☞ [选择本地城市时区](#)

Q7 手表显示的当前时间偏移了 1 小时或 30 分钟。

夏令时间设置不正确。选择正确设置。

☞ [配置夏令时间设置（本地城市）](#)

Q8 指针和/或日期指示器未正确对齐。

强磁场或撞击可能会导致指针和/或指示器不一致。调整指针和/或日期指示器的对准情况。

☞ [调整指针和日期指示器一致性](#)

- 查看下列信息，找出如何手动操作对齐指针和/或日期指示器。

☞ [调整指针和日期指示器一致性](#)

表冠操作

Q1 我旋转表冠时什么也没发生。

如果您在拉出表冠后大约两分钟的时间里没有执行任何操作（如果是指针和日期对齐操作，则约为 30 分钟），将自动禁用表冠操作。将表冠按回正常位置，然后再次拉出，以重新启用表冠操作。

 [使用表冠](#)

其他

Q1 我在这里找不到需要的信息。

请访问下面的网站。

<https://world.casio.com/support/>