

目录

注意事项

操作须知

用户维护保养

电池的更换

开始之前...

常规指南

表盘和显示屏指示器

浏览不同模式

计时模式数字显示内容循环

移动指针以读取数字显示屏

在黑暗中查看表面

时间调整

调整现在时间设置

世界时间

查看世界时间

世界时间城市设置

切换本地时间和世界时间

闹铃

配置闹铃设置

启用整点报时

关闭闹铃或整点报时

秒表

测量运行时间

计量分段时间

计时第一和第二结束点

定时器

设置倒计时开始时间

使用定时器

指针对齐调整

调整指针对齐

其他设置

启用按钮操作音

其他信息

城市表

规格

故障排除

注意事项

操作须知

● 防水

- 下述资讯适用于在后盖上刻印有 WATER RESIST 或 WATER RESISTANT 字样的手表。

在日常使用的环境下防水

刻印在手表正面或后盖上	没有 BAR 标记
-------------	-----------

日常使用例

洗手, 下雨	可
接触水的工作, 游泳	不可
帆板运动	不可
徒手潜水	不可

在日常使用环境下的加强防水

5 个大气压

刻印在手表正面或后盖上	5BAR
-------------	------

日常使用例

洗手, 下雨	可
接触水的工作, 游泳	可
帆板运动	不可
徒手潜水	不可

10 个大气压

刻印在手表正面或后盖上	10BAR
-------------	-------

日常使用例

洗手, 下雨	可
接触水的工作, 游泳	可
帆板运动	可
徒手潜水	可

20 个大气压

刻印在手表正面或后盖上	20BAR
-------------	-------

日常使用例

洗手, 下雨	可
接触水的工作, 游泳	可
帆板运动	可
徒手潜水	可

- 本表不可用于水肺潜水或其他需要空气罐的潜水。
- 后盖上未刻印有 WATER RESIST 或 WATER RESISTANT 字样的手表不能防汗。请避免在会大量出汗或水汽多的地方, 以及会溅上水的环境中使用这种型号的手表。
- 即使手表防水, 仍请注意下述使用须知。这些使用方法会减弱防水性能并使玻璃起雾。
 - 手表浸在水中或被打湿时不要操作表冠或按钮。
 - 请避免在浴室戴着手表。
 - 不要在温水游泳池、桑拿、或任何其他高温/高湿的环境中佩戴手表。
 - 不要在洗手或洗脸时, 做家务时或进行任何其他使用肥皂或洗涤剂的工作时佩戴手表。
- 在浸过海水后, 请用清水冲洗掉手表上的所有盐份及脏物。
- 为保持防水性能, 请定期更换手表的垫圈 (约每两年或三年一次)。
- 在更换电池时, 训练有素的技术人员会检查手表的防水性能。电池的更换需要专用工具。必须将电池的更换作业委托给您的经销商或卡西欧特约服务中心。
- 有些防水手表配的表带为时尚的皮革表带。请避免戴着手表游泳, 洗澡或进行任何其他会使皮革表带直接接触水的活动。

- 骤然降温时手表玻璃的内表面有可能会起雾。若雾很快消散, 则表示没有问题。骤然和极度的温度变化 (如在夏天进入空调房并站在空调出风口的附近, 或冬天在有暖气的室内并让手表接触雪) 会使手表起雾, 并且需要很长时间才能消散。如果雾不消散或手表内结露了, 则请立即停止使用本表, 将手表送去您的经销商或卡西欧特约服务中心修理。
- 本防水手表通过了国际标准组织规定的测试。
- 表带
 - 把表带系得过紧可能会使您出汗, 并使空气不易在表带下流通, 这种情况可能会导致皮肤发炎。因此不要把表带系得过紧。表带与手腕之间应有能插入一个手指的空间。
 - 磨损、生锈及其他情况都可能使表带断裂或脱离手表, 并使表带上的栓错位或掉落。这有造成手表从手腕上掉落并丢失, 或造成人身伤害的危险。表带必须用心保养并保持干净。
 - 如果出现下列任何一种情况, 请立即停止使用表带: 表带失去弹性, 表带有裂纹, 表带褪色, 表带松弛, 表带的连接栓错位或掉落, 或任何其他异常。请将手表送到您的经销商处或卡西欧服务中心进行检查和修理 (有偿服务) 或更换表带 (有偿服务)。

● 温度

- 切勿将本表放在汽车的仪表板上、加热器附近或任何其他会产生高温的地方。也不要将手表放在温度极低的地方。温度极端会使手表的时间失准、停止或发生其他故障。
- 在+60 °C (140 °F) 以上的温度环境中长期放置会使手表的 LCD 出现问题。在低于 0 °C (32 °F) 和高于+40 °C (104 °F) 的环境中, 手表的 LCD 可能会显示不清。

● 冲击

- 本表在设计上能承受日常生活中及篮球、网球等非剧烈运动中的冲击。但让手表掉落或使其受到强烈的冲击可能会使其发生故障。请注意, 防震设计的手表 (G-SHOCK、BABY-G、G-MS) 能在链锯作业中, 其他会产生强震动的活动中, 或剧烈体育运动 (越野摩托车赛等) 中佩戴使用。

● 磁力

- 指针及混合式 (指针-数字) 手表由使用磁力的电动机驱动。当这种手表在会发射强磁场的装置 (扬声器、磁项链、手机等) 附近时, 计时可能会被这种磁力减速、加速或停止, 导致指示时间的不准。
- 应避免受到非常强的磁场 (从医疗设备等发出的) 的影响, 因为非常强的磁场会使手表发生故障, 并损坏电子零件。

● 静电

- 极强的静电会使本表表示错误的时间。非常强的静电甚至会损坏电子部件。
- 静电荷会使显示屏画面变空白片刻, 或使显示屏上出现彩虹现象。

● 化学品

- 不要让本表接触稀释剂、汽油、溶剂、植物油或动物油, 或任何清洁剂、粘合剂、涂料、药品或含有这些成份的化妆品。否则会使树脂表壳、树脂表带、皮革及其他部件变色或损坏。

● 保管

- 打算长期不使用本表时, 应彻底擦去其上脏物、汗水及水汽, 并将其保管在阴凉、干燥的地方。

● 树脂部件

- 当手表上沾有水时长时间与其他物品接触, 或与其他物品存放在一起, 会使树脂部件上的颜色沾染到其他物品上, 或使其他物品的颜色沾染到手表的树脂部件上。因此, 在保管之前必须确认本表已完全干燥, 保管时不要与其他物品接触。
- 让手表长时间暴露在直射阳光 (紫外线) 下, 或长期未从手表上清除去脏物, 会使手表变色。
- 因某些环境因素 (强烈的外力, 持续的摩擦、撞击等) 引起的摩擦会使涂漆部件褪色。
- 如果表带有印刷字, 印刷区的强烈摩擦可能会使字褪色。
- 让手表长期处于潮湿状态会使荧光褪色。打湿后请尽快擦干手表。
- 半透明的树脂部件可能会因汗水及脏物、长期高温高湿等而变色。
- 手表的日常使用或长期保管会使树脂部件劣化、断裂或弯曲。这种损坏的程度依使用条件或保管条件而不同。

● 皮革表带

- 当手表上沾有水时长时间与其他物品接触, 或与其他物品存放在一起, 会使皮革表带的颜色沾染到其他物品上, 或使其他物品的颜色沾染到手表的皮革表带上。因此, 在保管之前必须确认手表已用软布完全擦干, 保管时不要与其他物品接触。

- 让皮革表带长时间暴露在直射阳光 (紫外线) 下, 或长期未从皮革表带上清除去脏物, 会使其变色。

注意:

皮革表带长期受到摩擦或粘有脏物会使颜色沾染或褪色。

● 金属部件

- 即使部件是不锈钢或电镀的, 未从金属部件上除去脏物仍会使其生锈。如果金属部件沾有汗或水, 请用一块吸水的软布彻底擦干, 然后将手表存放在通风良好的地方晾干。
- 请使用一个软牙刷或类似的工具, 蘸水与中性清洁剂的稀释溶液或肥皂液刷洗金属。然后, 用水冲洗, 洗去所有残留的清洁剂并用吸水的软布擦干。刷洗金属部件时, 请用保鲜膜包住表壳, 以避免让其接触到清洁剂或肥皂。

● 防细菌及防气味表带

- 防细菌及防气味表带能防止细菌从汗水中形成并产生异味，保证表带状态良好和卫生。为确保最佳的防细菌和防气味性能，应保持表带清洁。请使用吸水的软布彻底擦去表带上的脏物、汗水及湿气。防细菌及防气味表带能抑制有机体和细菌的形成。但本表不能防止因过敏反应等而引起的皮疹。

● 液晶显示屏

- 看手表时若视线未与表面垂直，画面上的字符可能会看不清。

请注意，卡西欧计算机公司（CASIO Computer Co., Ltd.）对于用户本人或任何第三方因使用本表或因其发生故障而引起的任何损害或损失一律不负任何责任。

用户维护保养

● 手表的保护

请记住，佩戴手表时其直接与皮肤接触，就像衣服一样。为确保本表以其设计的水准运转，要经常用软布进行擦拭，以保持手表和表带清洁，不会粘着脏物、汗水、水及其他异物。

- 每当本表沾上海水或泥时，请用清水冲洗干净。
- 对于有金属部件的金属表带或树脂表带，请使用一个软牙刷或类似的工具，蘸水与中性清洁剂的稀释溶液或肥皂液刷洗表带。然后，用水冲洗，洗去所有残留的清洁剂并用吸水的软布擦干。刷洗表带时，请用保鲜膜包住表壳，以避免让其接触到清洁剂或肥皂。
- 对于树脂表带，请用水刷洗后用软布擦干。请注意，树脂表带的表面上有时可能会出现象污渍一样的图案。这对皮肤或衣服没有任何影响。用布擦拭就可以擦去。
- 请用软布擦去皮革表带上的水或汗水。
- 不操作手表的表冠、按钮或旋转刻盘会使其以后出现操作问题。定期转动表冠及旋转刻盘、按按钮可保持其正常的可操作性。

● 手表保护不周时的危险

生锈

- 虽然本表使用的金属钢能高度防锈，但在变脏后若不清洁其仍会生锈。
 - 手表上的脏物使氧气接触到金属，破坏金属表面上的防氧化层，导致手表生锈。
- 锈可使金属部件上出现棱角，并使表带上的栓错位或掉落。发现任何异常时应立即停止使用本表，并将其送至您的经销商或卡西欧特约服务中心处。
- 即使金属表面看上去干净，裂缝中的汗水及灰尘仍会弄脏衣袖，使皮肤发炎，甚至干扰手表的性能。

过早变旧

- 不擦去树脂表带或刻盘上的汗或水，或将手表存放在湿度高的地方，会使手表过早变旧、裂开或断裂。

皮肤发炎

- 皮肤敏感的人或身体状态不佳时佩戴手表，有可能会引起皮肤发炎。这类人士尤其要保持皮革表带或树脂表带的清洁。若发生皮疹或其他皮肤炎症，请立即取下手表并向皮肤专家咨询。

电池的更换

- 电池的更换作业最好委托给您的经销商或卡西欧特约服务中心。
 - 只能用“规格”中指定的种类的电池进行更换。使用不同种类的电池会使手表发生故障。
 - 更换电池时，还应要求作业人员检查防水性能。
 - 在通常的日常使用过程中，装饰性的树脂部件会逐渐变旧、破裂或弯曲。请注意，手表需要更换电池时，若其发现有损坏或任何其他异常，手表将显示对异常现象的说明，而不会提示送往服务中心。
- **原装电池**
- 购买时本表中的原装电池是在工厂中测试功能和性能用的。
 - 测试用电池可能会很快耗尽，比在“规格”中注明的通常的电池寿命短。请注意，即使是在本手表的保修期内，这些电池的更换也为有偿服务。
- **电池电力不足**
- 很大的计时误差、画面昏暗或画面空白都表示电池的电力不足。
 - 电池电力不足时继续使用有可能导致故障。请尽快更换电池。

开始之前...

本节概要介绍手表及其便捷的使用方式。

手表功能

• 世界时间

可以在全球 48 座城市中的任意一座城市显示现在时间以及 UTC（协调世界时）。

• 闹铃

只要达到您指定的时间，闹铃提示音就会响起。

• 秒表

秒表在第一个小时以 1/100 秒为单位测量运行时间，第一个小时之后以一秒为单位，最长测量时间为 24 小时。

• 定时器

从您指定的开始时间开始倒计时。在倒计时达到零时，闹铃提示音响起。

注

- 本使用手册中包含的插图旨在方便解释。插图可能会与它所代表的项目有所不同。

常规指南

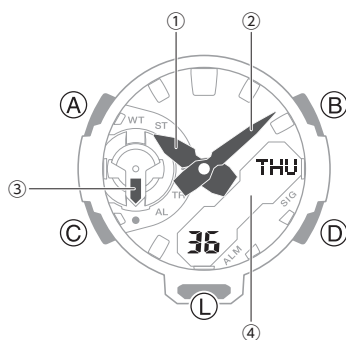

- ① 时针
- ② 分针
- ③ 模式针
指示当前模式。
- ④ LCD

A 按钮

在“计时模式”下，按住此按钮至少 2 秒钟可进入设置界面。

在显示任意设置屏幕时，按下此按钮将退出设置界面。

B 按钮

在显示任何设置屏幕时，按下此按钮可更改设置。

C 按钮

每次按下它都会切换手表模式。

在任意模式下，按住此按钮至少 3 秒钟可返回到“计时模式”。

D 按钮

在“计时模式”下，按下此按钮可在不同显示之间进行切换。

在显示任何设置屏幕时，按下此按钮可更改设置。

L 按钮

按下可打开照明。

连续按两下此按钮，指针会显示方便阅读的数字显示区。

表盘和显示屏指示器

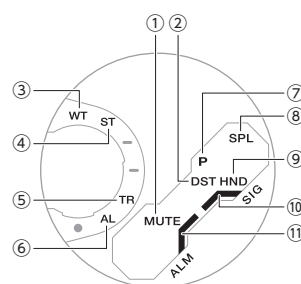

- ① 禁用按钮操作音时显示。
- ② 当手表指示夏令时间时显示。
- ③ 在“世界时间模式”下，模式针指向 [WT]。
- ④ 在“秒表模式”下，模式针指向 [ST]。
- ⑤ 在“定时器模式”下，模式针指向 [TR]。
- ⑥ 在“闹铃模式”下，模式针指向 [AL]。
- ⑦ 在使用 12 小时计时制时在 p.m.（下午）期间显示。
- ⑧ “秒表模式”分段时间测量操作正在进行时显示。
- ⑨ 在手表指针移动时闪烁，以便于读取。
- ⑩ 启用每小时时间响报时显示。
- ⑪ 启用闹铃时显示。

浏览不同模式

每次按下 (C) 都会切换手表模式。

- 在任意模式下，按住 (C) 至少 3 秒钟可返回到“计时模式”。

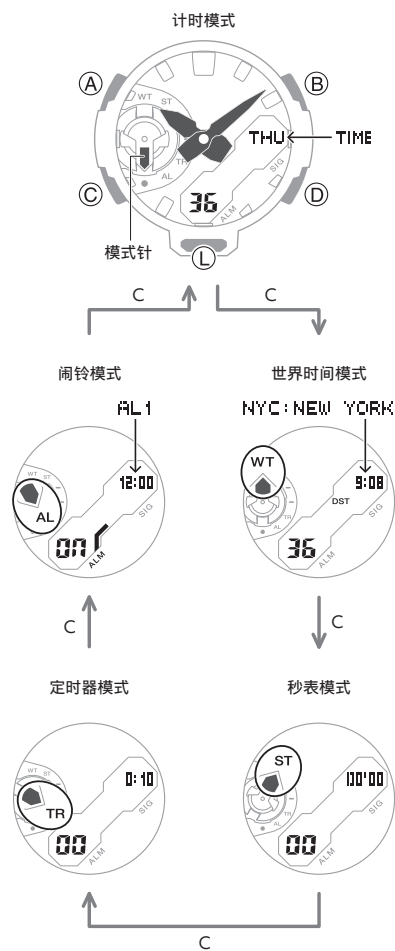

计时模式数字显示内容循环

在“计时模式”下，每次按下 (D) 都会循环显示下方内容。

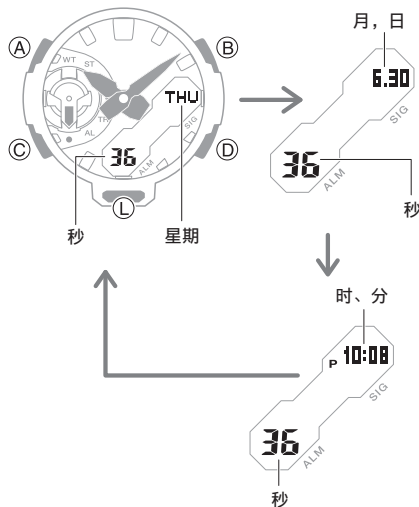

- 按下 (B)，先显示“世界时间”城市代码，再显示那座城市的现在时间。

移动指针以读取数字显示屏

移动指针使其移开，方便查看显示信息。

- 连续按 (L) 两次。
 - 这将移动长短指针，从而便于查看显示屏信息。

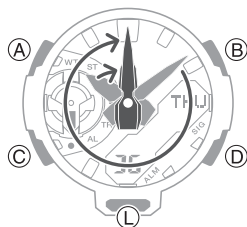

- 要使指针返回其正常计时状态位置，再连续按 (L) 两次，或按下 (C) 切换至其他模式。

注

- 如果您移动手表指针且在约一小时内未执行任何操作，指针将自动恢复正常计时状态。

在黑暗中查看表面

该手表带有一个 LED 灯，您可以在暗光下打开此照明灯，以便查看显示信息。

● 打开照明

按下 (L) 打开照明。

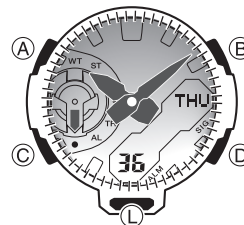

- 如果闹铃开始发出提示音，照明将自动关闭。
- 指针高速移动时，照明将被禁用。
- LED 灯开启或关闭时可能闪烁。

● 指定照明持续时间

您可以选择照明持续时间为 1.5 秒或 3 秒。

- 进入“计时模式”。
 - [浏览不同模式](#)
- 按住 (A) 至少两秒，直至显示当前选择的本地城市的名称。
 - 这是设置模式。指针将自动移开，以便于查看显示屏和其他指示器。

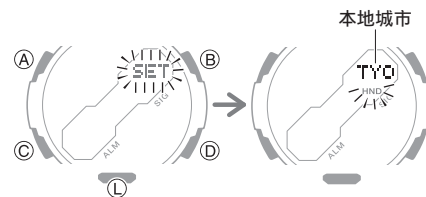

- 按下 (C) 10 次以显示 [LIGHT]。

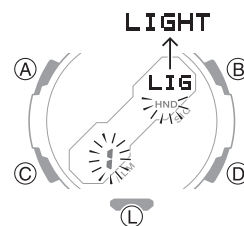

4. 使用 (B) 和 (D) 选择照明持续时间。

[1]: 1.5 秒照明

[3]: 3 秒照明

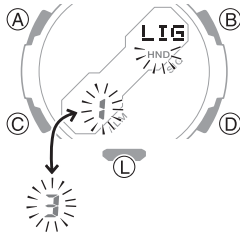

5. 按 (A) 退出设定屏幕。

时间调整

使用本部分中介绍的流程来调整日期和时间设置。

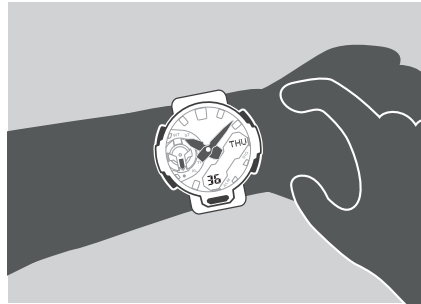

调整现在时间设置

使用下方流程调整当前日期与时间设置以及选择本地城市。

● 设置本地城市

按本节所述步骤操作，选择一个城市作为您的“本地城市”。如果您所在地区实行夏令时间，您也可以配置夏令时间设置。

1. 进入“计时模式”。

🔍 [浏览不同模式](#)

2. 按住 (A) 至少两秒。当显示屏中出现当前选定的本地城市的名称时，松开该按钮。

- 这是设置模式。指针将自动移开，以便于查看显示屏和其他指示器。

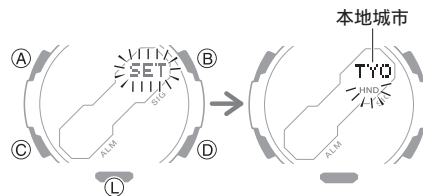

3. 使用 (B) 和 (D) 更改本地城市设置。

- 按住 (B) 或 (D) 可快速滚动浏览设置。
- 有关详细信息，请参阅以下信息。
🔍 [城市表](#)

4. 按 (C)。

5. 按下 (B) 或 (D) 更改夏令时间设置。

- [OFF]
手表始终显示标准时间。
- [ON]
手表始终显示夏令时间。

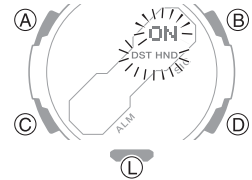

6. 按下 (A) 完成设置操作。

注

- 在配置设置时，如果在两三分钟内无任何操作，手表会自动退出设置操作界面。

● 设置时间/日期

1. 进入“计时模式”。

🔍 [浏览不同模式](#)

2. 按住 (A) 至少两秒。当显示屏中出现当前选定的本地城市的名称时，松开该按钮。

- 这是设置模式。指针将自动移开，以便于查看显示屏和其他指示器。

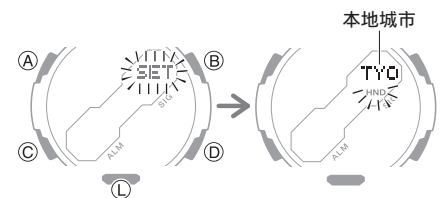

3. 长按 (C) 直到您要更改的设置值在闪烁。

- 每次按 (C) 都会以下列顺序移动至下一个设置值并闪烁。

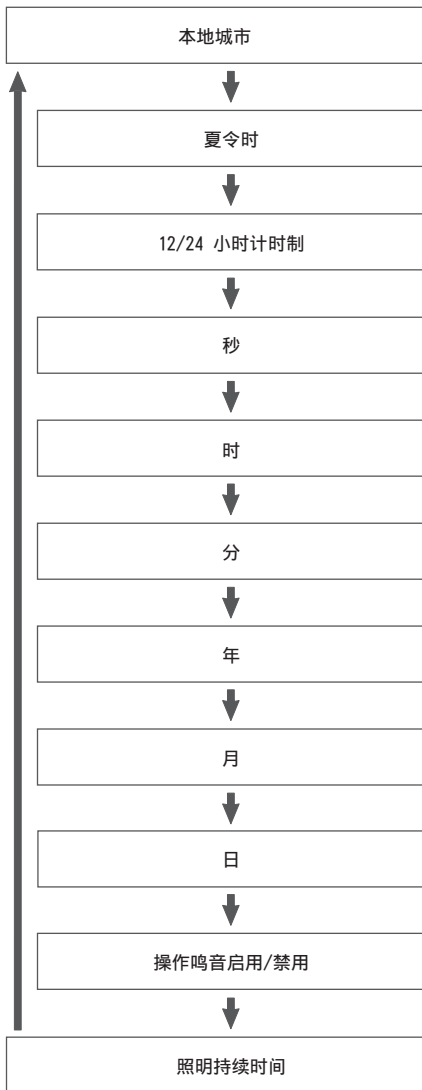

4. 配置日期和时间设置。

- 要将秒钟复位到 00: 请按 (D)。如果当前计数介于 30 秒和 59 秒之间, 那么 1 将被添加到分钟上。
- 对于所有其他设置, 请使用 (B) 和 (D) 更改闪烁设置。按住 (B) 或 (D) 可快速滚动浏览设置。

5. 重复第 3 和第 4 步来选择时间和日期设置。

6. 按下 (A) 完成设置操作。

注

- 在配置设置时, 如果在两三分钟内无任何操作, 手表会自动退出设置操作界面。

● 切换 12 小时和 24 小时计时制

您可指定以 12 小时制或 24 小时制为时间显示格式。

1. 进入“计时模式”。
🔍 [浏览不同模式](#)
2. 按住 (A) 至少两秒。当显示屏中出现当前选定的本地城市的名称时, 松开该按钮。
 - 这是设置模式。指针将自动移开, 以便于查看显示屏和其他指示器。

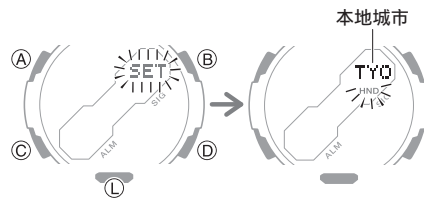

3. 按下 (C) 两次。

此操作会促使显示屏上闪烁 [12H] 或 [24H]。

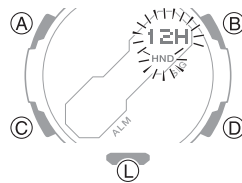

4. 按下 (B) 或 (D) 选择 [12H] (12 小时计时制) 或 [24H] (24 小时计时制)。

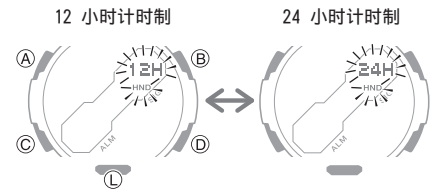

5. 按下 (A) 完成设置操作。

注

- 在配置设置时, 如果在两三分钟内无任何操作, 手表会自动退出设置操作界面。

世界时间

“世界时间”可让您查阅全球 48 个城市中任意一个城市的现在时间与 UTC（协调世界时）。

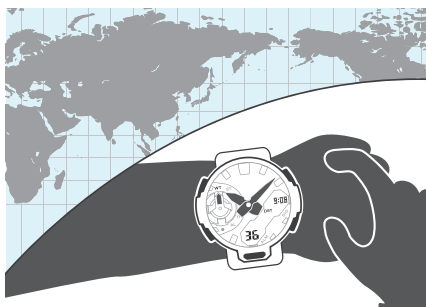

查看世界时间

1. 进入“世界时间模式”。

[浏览不同模式](#)

在当前选定的世界时间城市名出现后，手表将显示该城市的现在时间。

- 在“世界时间模式”，按下 (A) 可显示“世界时间城市”。

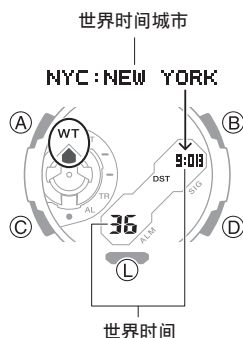

世界时间城市设置

使用本节中的步骤选择世界时间城市。如果您所在地区实行夏令时间，您也可以配置夏令时间设置。

1. 进入“世界时间模式”。

[浏览不同模式](#)

2. 使用 (B) 和 (D) 显示要指定为世界时间城市的城市。

- 按住 (B) 或 (D) 可快速滚动浏览设置。

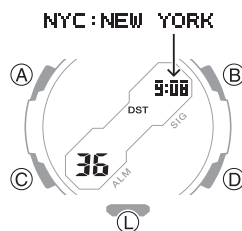

3. 要更改夏令时间设置，请按住 (A) 至少两秒。

- 每次按住 (A) 至少两秒时，设置都会在夏令时间与标准时间之间切换一次。
- 如果当前显示时间为夏令时间，将出现 [DST]。

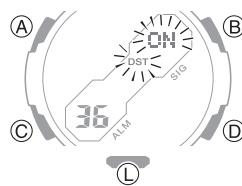

注

- 在配置设置时，如果在两三分钟内无任何操作，手表会自动退出设置操作界面。
- 当 [UTC] 选为城市时，您将无法更改或检查夏令时间设置。
- 您配置的夏令时间设置仅应用于当前选定城市。此设置不会影响到其他城市。

切换本地时间和世界时间

1. 进入“计时模式”。

[浏览不同模式](#)

2. 按住 (B) 至少 3 秒。

这样将会使显示屏上闪烁 [SWAP]。之后，将在您的“本地城市时间”与“世界时间”之间相互切换。

示例：切换您的“本地城市” (TYO:TOKYO) 和“世界时间城市” (NYC:NEW YORK)

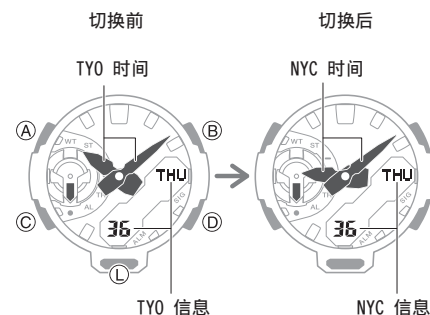

闹铃

当到达闹铃时间时，手表会发出蜂鸣声。您最多可以设置五个不同的闹铃。整点报时会使手表每小时发出一次蜂鸣音。



配置闹铃设置

1. 进入“闹铃模式”。
[浏览不同模式](#)
2. 使用 (B) 和 (D) 选择您要切换设置的闹铃 ([AL1] 至 [AL5])。

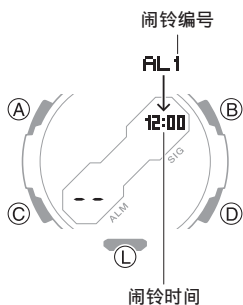

3. 按住 (A) 至少两秒。小时数字开始闪烁时，松开按钮。
 - 这是设置模式。指针将自动移开，以便于查看显示屏和其他指示器。
 - 在配置设置时，如果在两至三分钟内无任何操作，手表会自动退出设置操作界面。

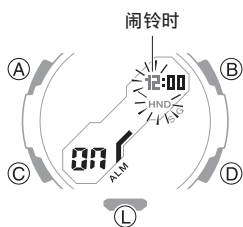

4. 使用 (B) 和 (D) 更改小时设置。

- 按住 (B) 或 (D) 可快速滚动浏览设置。
- 如果您使用 12 小时计时制，[P] 表示下午。

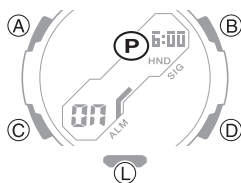

5. 按下 (C)。

此操作会让分钟数字闪烁。

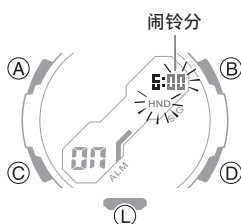

6. 使用 (B) 和 (D) 设置分钟设置。

7. 按 (A) 退出设定屏幕。

- 设置好闹铃后，[ALM] 会显示在屏幕上。

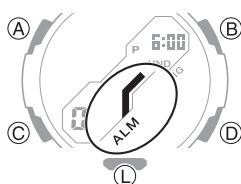

● 停止闹铃

按任意按钮关闭正在响的蜂鸣声。

注

- 达到闹铃时间时，会发出蜂鸣音，持续时间为 10 秒。
- 如果在大约两或三分钟内不执行任何操作，手表将从“闹铃模式”自动返回到“计时模式”。

启用整点报时

1. 进入“闹铃模式”。
[浏览不同模式](#)
2. 按下 (B) 或 (D) 显示整点报时屏幕 ([SIG])。

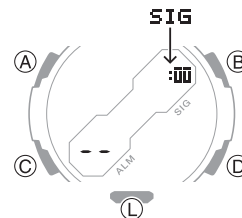

3. 按下 (A) 将在启用 (开) 和禁用 (关) 整点报时之间切换。

- [SIG] 在启用整点报时时显示。

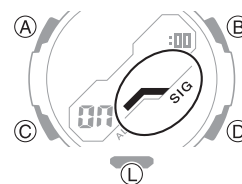

关闭闹铃或整点报时

要让闹铃或整点报时不再响起，请执行以下步骤将其关闭。

- 要让闹铃或整点报时重新响起，请再次打开它。

注

- 如果打开了任何闹铃或整点报时，都会显示指示器。
- 如果所有闹铃和/或整点报时处于关闭状态，相应的指示器都不会显示。



1. 进入“闹铃模式”。

🔍 浏览不同模式

- 使用 (B) 和 (D) 滚动浏览闹铃 ([AL1] 至 [AL5]) 及整点报时 ([SIG]) 屏幕，直至显示您要关闭的项目。

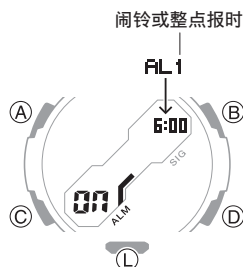

- 按下 (A) 可关闭显示的闹铃或整点报时。

- 每次按下 (A) 将在开和关之间进行切换。
- 关闭所有闹铃和整点报时后，[ALM] 和 [SIG] 会从屏幕上消失。

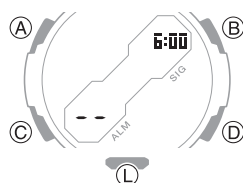

注

- 如果 [ALM] 仍出现在屏幕上，则表示至少有一个闹铃处于开启状态。要关闭所有闹铃，请重复第 2 和第 3 步，直至 [ALM] 指示器不再显示。

秒表

秒表在第一个小时以 1/100 秒为单位测量运行时间，第一个小时之后以 1 秒为单位，最长测量时间为 24 小时。



测量运行时间

1. 进入“秒表模式”。

🔍 浏览不同模式

- 使用以下操作计量运行时间。

- ① 开始
- ↓
- ② 停止
- ↓
- ③ 恢复
- ↓
- ④ 停止

- 运行时间以 1/100 秒为单位显示第一个小时的测量。第一个小时以后，运行时间以秒为单位显示。

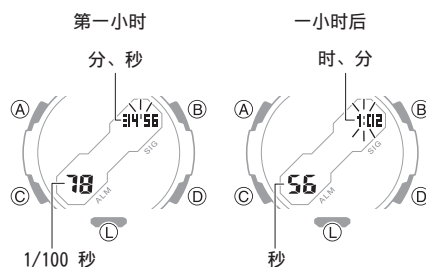

- 按下 (B) 将秒表时间复位清零。

计量分段时间

1. 进入“秒表模式”。

🔍 浏览不同模式

- 使用以下操作测量分段时间。

- 按下 (B) 显示从比赛开始直至按下按钮时的运行时间 (分段时间)。

- ① 开始
- ↓
- ② 中途测量
- ↓
- ③ 中途测量解除
- ↓
- ④ 停止

- 运行时间以 1/100 秒为单位显示第一个小时的测量。第一个小时以后，运行时间以秒为单位显示。

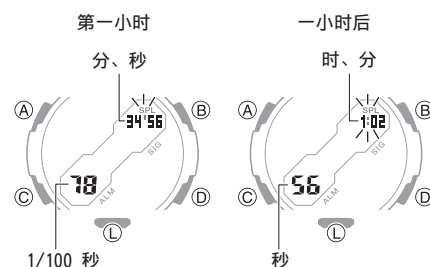

- 按下 (B) 将秒表时间复位清零。

计时第一和第二结束点

1. 进入“秒表模式”。
🔍 [浏览不同模式](#)
2. 使用以下操作计量运行时间。

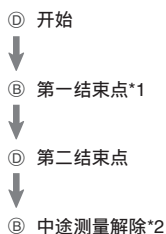

*1
显示第一结束点的时间。

*2
显示第二结束点的时间。

- 运行时间以 1/100 秒为单位显示第一个小时的测量。第一个小时以后，运行时间以秒为单位显示。

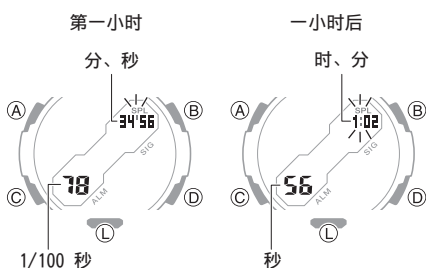

3. 按下 (B) 将秒表时间复位清零。

定时器

定时器从您指定的开始时间开始倒计时。倒计时结束时，会发出蜂鸣音。

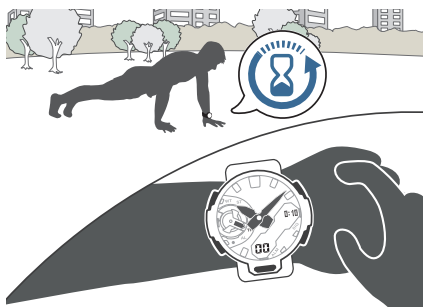

设置倒计时开始时间

倒计时开始时间能够以 1 秒为单位进行设置，最长 24 小时。

- 如果正在进行定时器倒计时操作，先将定时器复位到其当前开始时间，再执行该操作。

🔍 [使用定时器](#)

1. 进入“定时器模式”。
🔍 [浏览不同模式](#)
2. 按住 (A) 至少两秒。小时设置开始闪烁时，松开按钮。
此操作会让小时数字闪烁。
• 这是设置模式。指针将自动移开，以便于查看显示屏和其他指示器。

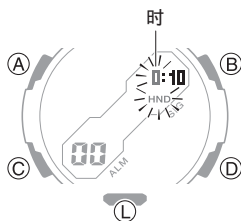

3. 使用 (B) 和 (D) 更改定时器小时设置。
• 按住 (B) 或 (D) 可快速滚动浏览设置。

4. 按下 (C)。
此操作会让分钟数字闪烁。

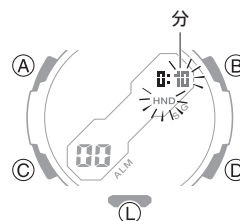

5. 使用 (B) 和 (D) 更改分钟设置。

6. 按下 (C)。
此操作会让秒钟数字闪烁。

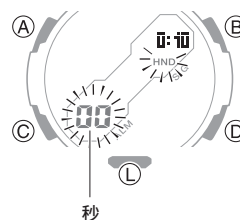

7. 使用 (B) 和 (D) 更改秒钟设置。

8. 按下 (A) 完成设置操作。

注

- 将开始时间设置为 [0:00 00] 将执行 24 小时的倒计时。
- 在配置设置时，如果在两三分分钟内无任何操作，手表会自动退出设置操作界面。

使用定时器

1. 进入“定时器模式”。

[浏览不同模式](#)

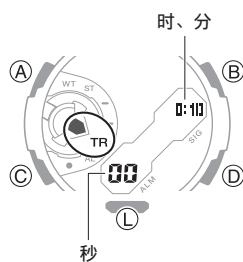

2. 使用以下操作执行定时器操作。

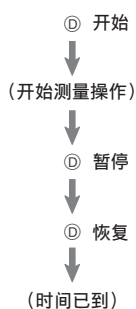

- 倒计时结束时，会发出蜂鸣音，持续时间为 10 秒。
- 要将暂停的倒计时复位为开始时间，请按 (B)。

3. 按任意按钮可停止提示音。

指针对齐调整

强磁场或撞击会导致长短指针指示的时间变得和数字显示上的时间不一致。如果发生这种情况，应调整指针对齐。

调整指针对齐

1. 进入“计时模式”。

[浏览不同模式](#)

2. 按住 (A) 至少五秒钟。[SUB] 开始闪烁时，松开按钮。

这样将启用模式指针对齐调节。

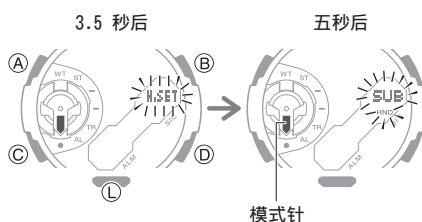

3. 如果模式针没有与 6 时位置对齐，请使用 (B) 和 (D) 将其对齐。

- 按住 (B) 或 (D) 可快速滚动浏览设置。

4. 按下 (C)。

这将启用时针和分针调整。

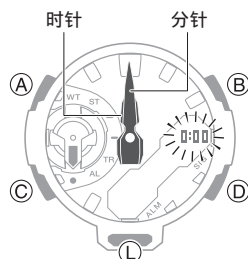

5. 如果时针和分针不在 12 时位置，请使用 (B) 和 (D) 将其对齐。

6. 按下 (A) 完成设置操作。

其他设置

本节介绍您可以配置的其他手表设置。

启用按钮操作音

使用以下步骤可在按按钮时启用或禁用鸣音。

1. 进入“计时模式”。

[浏览不同模式](#)

2. 按住 (A) 至少两秒。当显示屏中出现当前选定的本地城市的名称时，松开该按钮。

- 这是设置模式。指针将自动移开，以便于查看显示屏和其他指示器。

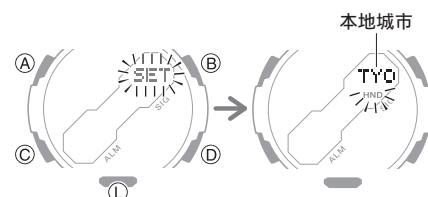

3. 按下 (C) 九次。

此操作会促使显示屏上闪烁 [KEY♪] 或 [MUTE]。

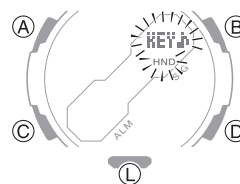

4. 使用 (B) 和 (D) 选择 [KEY♪] 或 [MUTE]。

[KEY♪]: 已启用操作鸣音。

[MUTE]: 已关闭操作音。

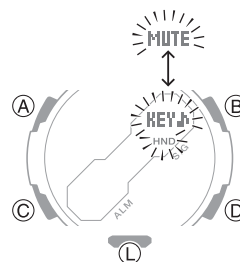

5. 按 (A) 退出设定屏幕。

注

- 在配置设置时，如果在两三分钟内无任何操作，手表会自动退出设置操作界面。
- 请注意，即使已关闭操作音，闹铃和定时器鸣音也会响起。

其他信息

此部分给您提供须知的非操作性信息。按照规定，请参阅此信息。

城市表

城市	偏移
UTC	协调世界时
LIS: LISBON	里斯本
LON: LONDON	伦敦
MAD: MADRID	马德里
PAR: PARIS	巴黎
ROM: ROME	罗马
BER: BERLIN	柏林
STO: STOCKHOLM	斯德哥尔摩
ATH: ATHENS	雅典
CAI: CAIRO	开罗
JRS: JERUSALEM	耶路撒冷
MOW: MOSCOW	莫斯科
JED: JEDDAH	吉达
THR: TEHRAN	德黑兰
DXB: DUBAI	迪拜
KBL: KABUL	喀布尔
KHI: KARACHI	卡拉奇
DEL: DELHI	德里
KTM: KATHMANDU	加德满都
DAC: DHAKA	达卡
RGN: YANGON	仰光
BKK: BANGKOK	曼谷
SIN: SINGAPORE	新加坡
HKG: HONG KONG	香港
BJS: BEIJING	北京
TPE: TAIPEI	台北

城市	偏移
SEL: SEOUL	首尔
TYO: TOKYO	东京
ADL: ADELAIDE	阿德莱德
GUM: GUAM	关岛
SYD: SYDNEY	悉尼
NOU: NOUMEA	努美阿
WLG: WELLINGTON	惠灵顿
PPG: PAGO PAGO	帕果-帕果
HNL: HONOLULU	火奴鲁鲁
ANC: ANCHORAGE	安克雷奇
YVR: VANCOUVER	温哥华
LAX: LOS ANGELES	洛杉矶
YEA: EDMONTON	埃德蒙顿
DEN: DENVER	丹佛
MEX: MEXICO CITY	墨西哥城
CHI: CHICAGO	芝加哥
NYC: NEW YORK	纽约
YHZ: HALIFAX	哈利法克斯
YYT: ST. JOHN'S	圣约翰
BUE: BUENOS AIRES	布宜诺斯艾利斯
RIO: RIO DE JANEIRO	里约热内卢
FEN: F. DE NORONHA	费尔南多迪诺罗尼亚岛
RAI: PRAIA	普拉亚

- 上表中的信息更新至 2020 年 7 月。
- 时区可能会更改，UTC 差异可能会与上表中所示的差异不同。

规格**在正常温度下的准确性：**

每月 ±15 秒误差

计时：

模拟

小时、分钟（每隔 20 秒移动）

数字

时、分、秒、月、日、星期

a.m.（上午）/p.m.（P）（下午）/24 小时计时制

全自动日历（2000 到 2099）

夏令时间

世界时间：

48 座城市（31 个时区）和协调世界时（UTC）

夏令时间

本地时间切换

秒表：

测量单位

1/100 秒（第一小时）

1 秒（第一个小时后）

测量容量：23:59'59"（24 小时）

测量功能：

运行时间、累计时间、分段时间、第 1 和第 2 结束点

定时器：

测量单位：1 秒

测量范围：24 小时

时间设置单位：1 秒

时间设置范围：1 秒至 24 小时

倒计时结束时，会发出 10 秒蜂鸣音

闹铃：

时间闹铃

闹铃数量

5

设置单位

时、分

闹铃鸣音持续时间：10 秒

整点报时：每小时整点蜂鸣

双 LED 灯：

表面 LED 灯：超亮照明灯、余光、可选照明持续时间（约 1.5 秒或 3 秒）

LCD LED 背光灯：超亮照明灯、余光、可选照明持续时间（约 1.5 秒或 3 秒）

其他：

操作音开/关，指针移动

供电：

SR726W x 2

电池电量：约 3 年

条件：

闹铃：一次（10 秒）/天

照明：一次（1.5 秒）/天

规格如有变更，恕不另行通知。

故障排除**指示器和现在时间****Q1 我不知道手表处于什么模式。**

您可通过检查模式针位置确定当前模式。使用 (C) 浏览不同模式。

[浏览不同模式](#)

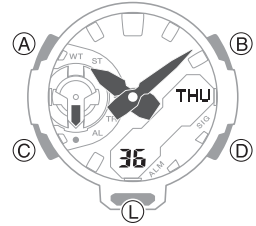
**Q2 手表显示的当前时间为何有一定的时间偏差（9 小时、3 小时 15 分钟等）？**

城市设置不正确。选择正确设置。

[设置本地城市](#)

Q3 手表显示的当前时间偏移了 1 小时或 30 分钟。

夏令时间设置不正确。选择正确设置。

[设置本地城市](#)

Q4 指针指示的时间和数字时间不一致。

强磁场或撞击可能会导致指针不一致。调整指针对齐。

[指针对齐调整](#)

世界时间

Q1 世界时间城市的时间不正确。

夏令时间设置（标准时间/夏令时间）错误。

🔗 [世界时间城市设置](#)

闹铃

Q1 闹铃没有发出提示音。

闹铃设置是否打开？如果未打开，请打开，手表会发出提示音。

🔗 [配置闹铃设置](#)

其他

Q1 我在这里找不到需要的信息。

请访问下面的网站。

<https://world.casio.com/support/>