



**VACHERON CONSTANTIN**

GENÈVE

# MONTRE À REMONTAGE MANUEL AVEC PHASE DE LUNE ET INDICATION DE RÉSERVE DE MARCHE

1. Aiguille des heures
2. Aiguille des minutes
3. Aiguille de réserve de marche
4. Phases de lune
5. Aiguille des secondes

- I. Couronne de remontage et de mise à l'heure
- II. Correcteur des phases de lune
- III. Crayon correcteur

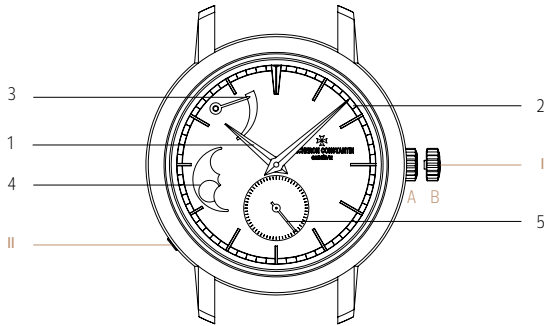
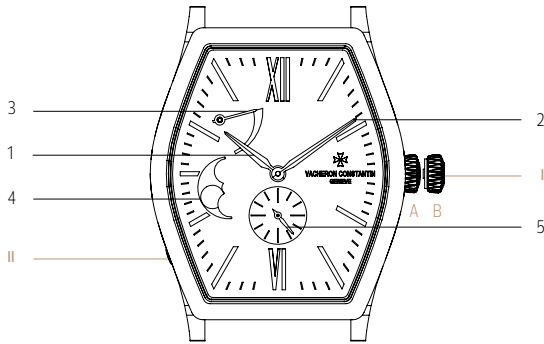

---

## Instructions de réglage

### Remontage et réglage de l'heure :

La couronne de remontage et de mise à l'heure (I) peut occuper deux positions A et B.

**A :** Plaquée contre la boîte, position de remontage.

C'est la position normale au porté, celle qui garantit la meilleure étanchéité.

Lorsque l'aiguille de réserve de marche (3) est proche du minimum ou, chaque jour à une heure à peu près régulière, remonter la montre en actionnant la couronne (I). L'aiguille de réserve de marche (3) permet de suivre la progression du remontage.

Ne pas forcer le mécanisme de remontage quand la résistance augmente.

Lorsque l'aiguille de réserve de marche (3) est sur la graduation minimum, le ressort est presque entièrement désarmé et la montre peut s'arrêter ou être moins précise.

**B :** Position de mise à l'heure.

Tirée dans cette position, la couronne (I) permet, en la tournant, le réglage de l'heure. Repousser ensuite la couronne (I) dans la position A afin que la montre continue sa marche.

---

### Réglage de la phase de lune :

**IMPORTANT :** Aucun réglage des phases de lune ne doit être effectué en pressant le correcteur des phases de lune (II) entre 22h et 2h.

La correction de la phase de lune s'effectue en actionnant le correcteur de phases de lune (II) au moyen du crayon correcteur (III) fourni avec la montre. Chaque impulsion fait avancer le disque de lune (4) d'un jour.

Pour positionner correctement la lune, chercher sur un calendrier la date de la « nouvelle lune » précédente (indiquée par un cercle plein grisé ou noir sur les calendriers) et le nombre de jours écoulés depuis. Positionner ensuite la lune (4) de manière à ce que les 2 disques représentant la lune soient cachés, puis effectuer autant de sauts de phases de lune (4) qu'il y a eu de jours écoulés depuis la « nouvelle lune » précédente.

### Étanchéité

L'étanchéité de la montre est testée pour une pression de 3 bar.

À noter que les fonctionnalités de mise à l'aise et d'interchangeabilité des boucles concernent uniquement certains modèles.

### Interchangeabilité des bracelets cuir

Un système d'interchangeabilité permet de changer rapidement le bracelet sans avoir recours à des outils.

#### Pour fixer le bracelet (2) :

Fig. A : Positionner le côté gauche de la barrette (3) dans la corne (4) gauche de la montre.

Fig. B : Tirer la gâchette (1) contre le bracelet (2).

Fig. C : Pivoter le bracelet (2) de façon à insérer le côté droit de la barrette (3) dans la corne (4) droite, et relâcher la gâchette (1).

Un « clic » assure le bon positionnement du bracelet (2). Le bracelet (2) est sécurisé.

#### Pour retirer le bracelet (2) :

Fig. B : Tirer la gâchette (1) contre le bracelet (2).

Retirer le bracelet (2).

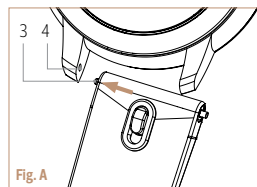

Fig. A

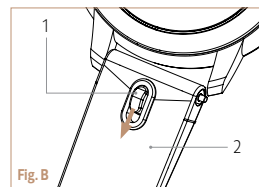

Fig. B

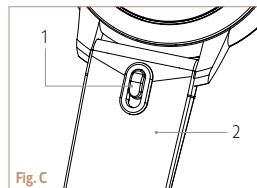
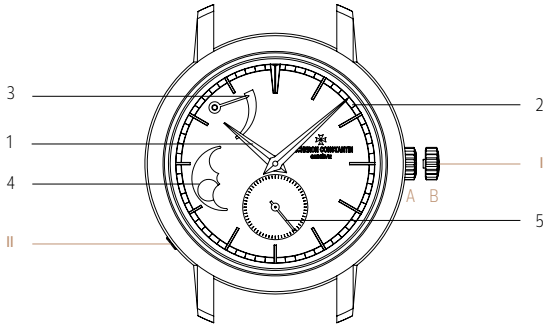
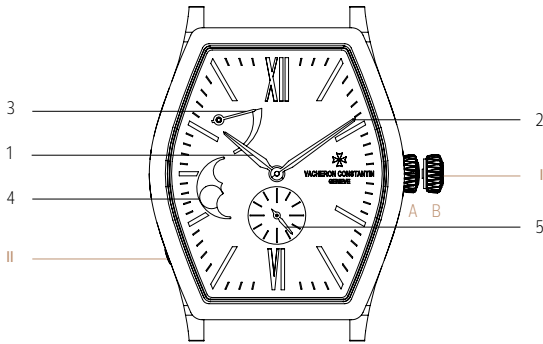

Fig. C

## MANUAL-WOUND WATCH WITH MOON PHASE AND POWER- RESERVE INDICATOR

1. Hour hand
2. Minute hand
3. Power reserve hand
4. Phase of the moon
5. Seconds hand

- I. Winding and time-setting crown
- II. Phase of the moon corrector
- III. Corrector pen



---

## Time setting instructions

### Winding and time setting:

The winding and time-setting crown (I) may be placed in two positions A and B.

**A:** Pushed down against the case, winding position.

This is the normal position when the watch is being worn and guarantees the best water-resistance.

When the power reserve hand (3) is close to the minimum level, or every day at roughly the same time, wind the watch by rotating the winding and time-setting crown (I). The power reserve hand (3) lets you monitor how much the watch has been wound.

Do not force the winding mechanism when you feel resistance increasing.

When the power reserve hand (3) is on the minimum marking, the spring is almost entirely unwound and the watch could stop or be less accurate.

**B:** Time setting position.

When pulled out to this position, rotation of the winding and time-setting crown (I) allows the time to be set. Then push the winding and time-setting crown (I) back to position A to restart the watch.

---

## Setting the phase of the moon:

**IMPORTANT:** Do not set the phase of the moon by pressing the phase of the moon corrector (II) between 10pm and 2am.

Correct the phase of the moon by pressing the phase of the moon corrector (II) using the corrector pen (III) supplied with the watch. Each press advances the moon disc (4) by one day.

To correctly position the moon, look on a calendar to find the date of the last "new moon" (indicated on calendars by a black or greyed-out full circle) and the number of days elapsed since. Then position the moon indicator (4) so that the two discs representing the moon are hidden. Next, advance the phase of the moon (4) the same number of times as the number of days that have elapsed since the last "new moon".

## Water-resistance

The water-resistance of the watch has been tested at a pressure of 3 bar.

Please note that the easy-fit and interchangeable clasp systems only concern certain models.

### Interchangeable leather straps

An interchangeable system enables the strap to be easily changed without any tools.

#### To fix the strap (2):

Fig. A: Position the left side of the barrette (3) in the left lug (4) of the watch.

Fig. B: Pull the trigger (1) towards the strap (2).

Fig. C: Pivot the strap (2) so as to insert the right side of the barrette (3) into the right lug (4), and release the trigger (1).

A "click" sound means the strap has been positioned correctly. The strap (2) is then secured.

#### To remove the strap (2):

Fig. B: Pull the trigger (1) towards the strap (2).

Remove the strap (2).

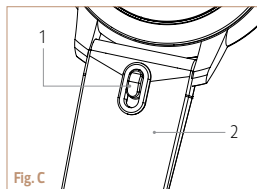
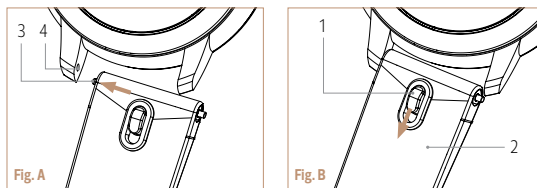
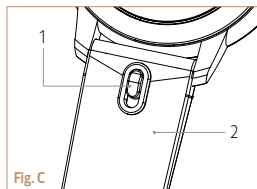
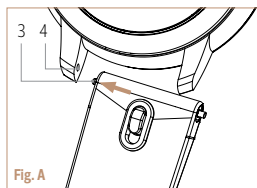

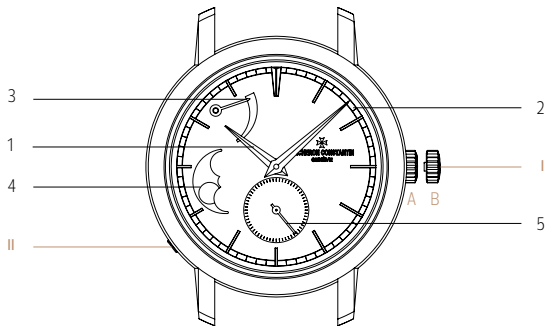
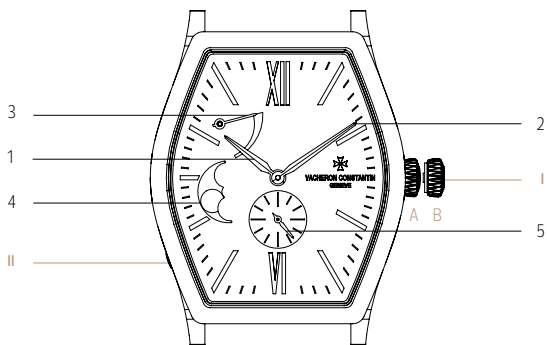

## UHR MIT HANDAUFZUG, MONDPHASE UND GANGRESERVEANZEIGE

1. Stundenzeiger
2. Minutenzeiger
3. Gangreservezeiger
4. Mondphasen
5. Sekundenzeiger

- I. | Krone für Aufzug und Zeiteinstellung
- II. | Mondphasenkorrektor
- III. | Korrekturstift



---

## Anleitung für die Einstellung

### Aufzug und Zeiteinstellung:

Die Krone für Aufzug und Zeiteinstellung (I) kann sich in Position A oder B befinden.

**A:** Gegen das Gehäuse gedrückt: Aufzugsposition.

Dies ist die normale Trageposition, in der die maximale Dichtigkeit gewährleistet ist. Wenn sich der Gangreservezeiger (3) dem Minimum nähert – oder besser jeden Tag etwa zur gleichen Zeit – die Uhr durch Drehen der Krone (I) aufziehen. Der Gangreservezeiger (3) gibt an, wie weit die Uhr aufgezogen ist.

Wirken Sie nicht mit Gewalt auf den Aufziehmechanismus ein, wenn Sie spüren, dass der Widerstand zunimmt.

Zeigt der Gangreservezeiger (3) auf Minimum, ist die Feder fast völlig entspannt, und die Uhr kann stehen bleiben oder an Präzision einbüßen.

**B:** Position Zeiteinstellung.

Wird die Krone (I) in diese Position herausgezogen, kann die Zeit durch Drehen der Krone eingestellt werden. Anschließend Krone (I) wieder in Position A drücken, damit die Uhr wieder läuft.

---

## Einstellung der Mondphasen:

**WICHTIG:** Zwischen 22 Uhr und 2 Uhr darf keine Einstellung der Mondphasen durch Betätigung des Mondphasenkorrektors (II) vorgenommen werden.

Die Korrektur der Mondphasen erfolgt durch Betätigung des Mondphasenkorrektors (II) mit Hilfe des Korrekturstifts (III), der mit der Uhr geliefert wird. Bei jeder Betätigung rückt die Mondscheibe (4) um jeweils einen Tag weiter.

Um den Mond korrekt zu positionieren, in einem Kalender das Datum des letzten „Neumondes“ suchen (wird in Kalendern durch einen grau oder schwarz ausgefüllten Kreis dargestellt) und die seither verstrichenen Tage zählen. Anschließend die Mondphasenanzeige (4) so positionieren, dass die zwei Scheiben, die den Mond darstellen, verdeckt sind und dann so viele Mondphasensprünge (4) durchführen, wie Tage seit dem letzten „Neumond“ verstrichen sind.

## Wasserdichtigkeit

Die Wasserdichtigkeit der Uhr ist bis zu einem Druck von 3 bar geprüft.

Bitte beachten Sie, dass das Easy-fit-System und die Möglichkeit des Auswechslens der Faltschließe nur bei ausgewählten Modellen vorgesehen ist.

### Das Armband (2) befestigen:

Abb. A: Die linke Seite des Federstegs (3) im linken Horn (4) der Uhr positionieren.

Abb. B: Die Verriegelung (1) Richtung Armband (2) ziehen.

Abb. C: Das Armband (2) so bewegen, dass die rechte Seite des Federstegs (3) in das rechte Horn (4) eingeführt wird, und die Verriegelung (1) loslassen.

Ein Klicken bestätigt, dass das Armband (2) korrekt angebracht ist. Das Armband (2) ist nun sicher befestigt.

### Das Armband (2) entfernen:

Abb. B: Die Verriegelung (1) Richtung Armband (2) ziehen.

Das Armband (2) entfernen.

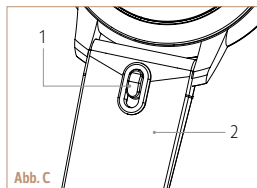
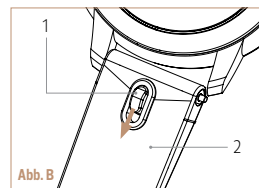
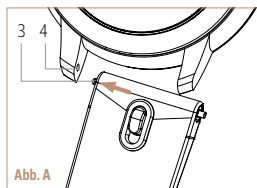

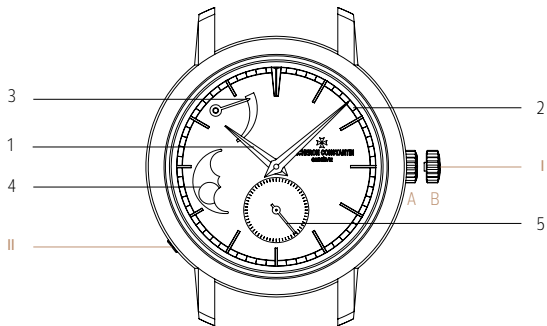
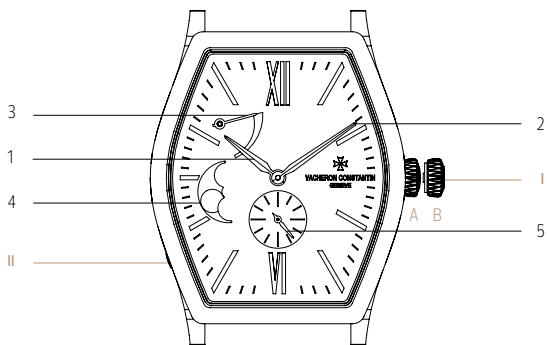

## OROLOGIO A CARICA MANUALE CON FASI LUNARI E RISERVA DI CARICA

1. Lancetta delle ore
2. Lancetta dei minuti
3. Lancetta della riserva di carica
4. Fasi lunari
5. Lancetta dei secondi

- I. Corona di carica e di messa all'ora
- II. Correttore delle fasi lunari
- III. Pennino correttore

---

## Istruzioni per la regolazione

### Ricarica e messa all'ora:

La corona di carica e di messa all'ora (I) può occupare due posizioni: A e B.

**A:** Premuta contro la cassa, posizione di ricarica.

Questa è la posizione in cui l'orologio viene indossato, e garantisce la migliore impermeabilità.

Quando la lancetta della riserva di carica (3) è vicina al minimo, oppure preferibilmente ogni giorno all'incirca alla stessa ora, è necessario ricaricare l'orologio, girando alcune volte la corona di carica e di messa all'ora (I). La lancetta della riserva di carica (3) permette di monitorare l'avanzamento della ricarica.

Non forzare il meccanismo di ricarica se si percepisce un aumento della resistenza.

Quando la lancetta della riserva di carica (3) si trova sulla graduazione più bassa, la molla è quasi completamente scarica e l'orologio può fermarsi o essere meno preciso.

**B:** Posizione di messa all'ora.

Tirata in questa posizione, la corona di carica e di messa all'ora (I) permette di impostare l'ora. Riportando la corona di carica e di messa all'ora (I) in posizione A, l'orologio riprende a funzionare normalmente.

---

## Regolazione delle fasi lunari:

**IMPORTANTE:** non effettuare la regolazione delle fasi lunari premendo il correttore (II) tra le ore 22:00 e le 02:00 del mattino.

La correzione delle fasi lunari si effettua azionando il correttore (II) mediante l'apposito pennino (III) fornito in dotazione con l'orologio. Ogni impulso fa avanzare il disco della luna (4) di un giorno.

Per posizionare correttamente le fasi lunari, cercare su un calendario la data del "novilunio" precedente (indicata da un cerchio pieno grigio o nero sui calendari) e il numero di giorni trascorsi da allora.

Poi, posizionare l'indicatore delle fasi lunari (4) in modo che i 2 dischi che rappresentano la luna siano nascosti, quindi effettuare tante modifiche della fase lunare (4) quanti sono i giorni trascorsi dal "novilunio" precedente.

## Impermeabilità

L'impermeabilità dell'orologio è testata per resistere a una pressione di 3 bar.

Si noti che le funzionalità di regolazione comfort e di intercambiabilità delle fibbie riguardano solo alcuni modelli.

### Intercambiabilità dei cinturini in pelle

Il sistema d'intercambiabilità permette di cambiare velocemente il cinturino senza dover far ricorso ad altri strumenti.

#### Per fissare il cinturino (2):

Fig. A: Posizionare il lato sinistro della barretta (3) nell'ansa (4) sinistra dell'orologio.

Fig. B: Tirare il grilletto (1) contro il cinturino (2).

Fig. C: Ruotare il cinturino (2) in modo da inserire il lato destro della barretta (3) nell'ansa (4) destra, quindi rilasciare il grilletto (1).

Il "clic" garantisce il posizionamento corretto del cinturino (2). Il cinturino (2) è allora ben agganciato.

#### Per togliere il cinturino (2):

Fig. B: Tirare il grilletto (1) contro il cinturino (2).

Togliere il cinturino (2).

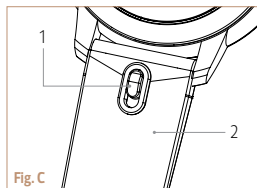
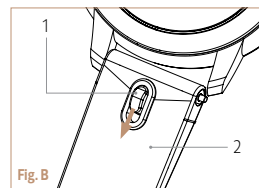
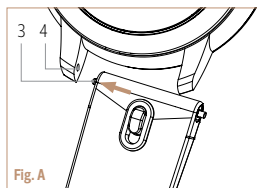

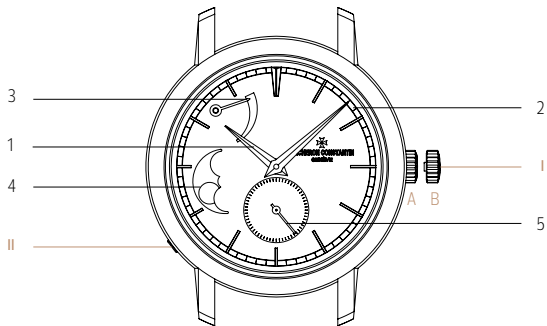
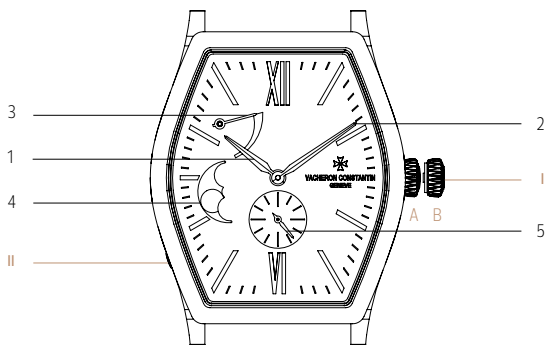

## RELOJ DE CUERDA MANUAL CON FASES LUNARES E INDICACIÓN DE RESERVA DE MARCHA

1. Aguja de las horas
2. Aguja de los minutos
3. Aguja de la reserva de marcha
4. Fase lunar
5. Segundero

- I. Corona de armado y ajuste de la hora
- II. Corrector de la fase lunar
- III. Lápiz corrector

---

## Instrucciones de ajuste

### Armado y ajuste de la hora:

La corona de armado y ajuste de la hora (I) tiene dos posiciones: A y B.

**A:** Introducida contra la caja, posición de armado.

Esta es la posición de uso normal del reloj, la que garantiza la mejor estanqueidad.

Cuando la aguja de la reserva de marcha (3) está llegando al mínimo o todos los días aproximadamente a la misma hora, dé cuerda al reloj girando la corona de armado y ajuste de la hora (I). La aguja de la reserva de marcha (3) permite ver la progresión del armado de la cuerda.

No se debe forzar el mecanismo de armado o cuerda cuando aumenta la resistencia.

Cuando la aguja de la reserva de marcha (3) se encuentra en el sector de graduación mínima, el muelle está casi totalmente desarmado y el reloj se puede parar o funcionar con menos precisión.

**B:** Posición de ajuste de la hora.

Extraída en esta posición, la corona de armado y ajuste de la hora (I) permite, girándola, poner en hora el reloj. Después, vuelva a colocar la corona de armado y ajuste de la hora (I) en la posición A para que el reloj reanude su marcha.

---

## Ajuste de la fase lunar:

**IMPORTANTE:** no ajuste la fase lunar pulsando el corrector de la fase lunar (II) entre las 22:00 y las 02:00.

La fase lunar se ajusta pulsando el corrector de la fase lunar (II) con la ayuda del lápiz corrector (III) suministrado con el reloj. Cada presión sobre el corrector hace avanzar el disco de la luna (4) un día. Para corregir la posición de la luna, busque en un calendario la fecha de la última «luna nueva» (indicada en los calendarios mediante un círculo relleno de color negro o gris) y cuente el número de días transcurridos desde entonces. Posicione la luna (4) de modo que los 2 discos que representan la luna no queden a la vista. A continuación, haga saltar la indicación de la fase lunar (4) tantas veces como el número de días transcurridos desde la última «luna nueva».

## Estanqueidad

La estanqueidad del reloj ha sido probada para una presión de 3 bar.

Tenga en cuenta que las funcionalidades de ajuste de comodidad e intercambiabilidad de los cierres solamente están disponibles en algunos modelos.

### Intercambiabilidad de los brazaletes de piel

Un sistema de intercambiabilidad permite cambiar rápidamente el brazalete sin necesidad de herramientas.

#### Para fijar el brazalete (2):

Fig. A: coloque el lado izquierdo de la barra (3) en el asa (4) izquierda del reloj.

Fig. B: tire del gatillo (1) hasta que quede situado contra el brazalete (2).

Fig. C: gire el brazalete (2) hasta insertar el lado derecho de la barra (3) en el asa (4) derecha y suelte el gatillo (1).

El «clic» garantizará la correcta colocación del brazalete (2). El brazalete (2) está bien anclado.

#### Para retirar el brazalete (2):

Fig. B: tire del gatillo (1) hasta que quede situado contra el brazalete (2).

Retire el brazalete (2).

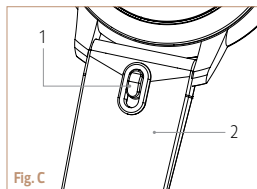
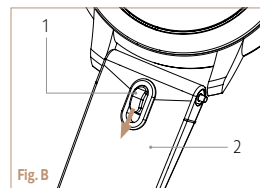
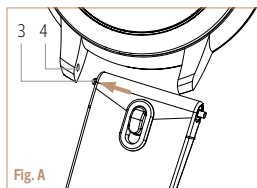



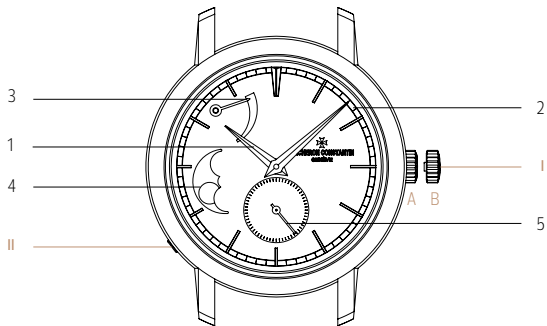
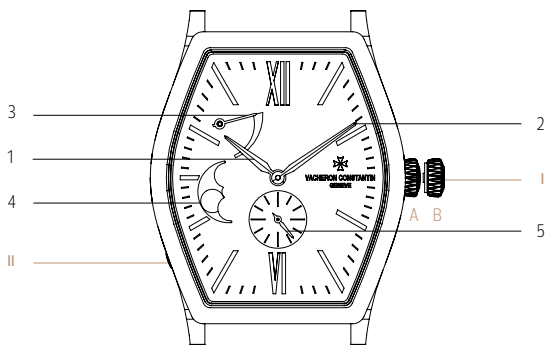

## CARGA MANUAL COM FASE DA LUA E INDICAÇÃO DA RESERVA DE MARCHA

1. Ponteiro das horas
2. Ponteiro dos minutos
3. Ponteiro de reserva de marcha
4. Fases da lua
5. Ponteiro dos segundos

- I. Coroa de corda e de acerto da hora
- II. Corrector das fases da lua
- III. Estilete corrector

---

## Instruções para a regulação

### Corda e acerto da hora:

A coroa de corda e de acerto da hora (I) tem duas posições: A e B.

**A:** Encostada à caixa: posição de dar corda.

É a posição normal durante o uso do relógio e a que garante a melhor protecção contra a água.

Quando o ponteiro de reserva de marcha (3) estiver perto do mínimo, ou, de preferência, todos os dias mais ou menos à mesma hora, dar corda ao relógio, accionando a coroa de corda e de acerto da hora (I). O ponteiro de reserva de marcha (3) permite acompanhar a progressão da corda.

Não forçar o mecanismo de corda quando a resistência aumentar.

Quando o ponteiro de reserva de marcha (3) se encontra na graduação mínima, a mola fica quase totalmente desarmada e o relógio pode parar ou ficar menos exacto.

**B:** Posição de acerto da hora.

Puxada para esta posição, a coroa de corda e de acerto da hora (I) permite, ao ser rodada, acertar a hora. A seguir, voltar a empurrar a coroa de corda e de acerto da hora (I) para a posição A para o relógio reiniciar a marcha.

---

### Acerto da fase da lua:

**IMPORTANTE:** Não deve ser feito qualquer acerto da fase da lua premindo o corrector das fases da lua (II) entre as 22h e as 2h da manhã.

O acerto da fase da lua é feito accionando o corrector das fases da lua (II) com o estilete corrector (III) fornecido com o relógio. Cada impulso no faz avançar o disco da lua (4) um dia.

Para posicionar correctamente a lua, procurar num calendário a data da última «lua nova» (indicada por um círculo cheio cinzento ou preto nos calendários) e o número de dias passados entretanto. A seguir, posicionar o indicador de lua (4) de forma que os 2 discos dourados que representam a lua fiquem escondidos e, depois, carregar no corrector das fases da lua (4) o número de vezes correspondente ao número de dias que passaram desde a última «lua nova».

### Resistência à água

A resistência do relógio à água é testada para a pressão de 3 bar.

As funcionalidades de alargamento e intercambialidade das fivelas dizem respeito apenas a certos modelos.

### Intercambialidade das braceletes em pele

Um sistema intercambiável permite mudar rapidamente a bracelete, sem necessitar de ferramentas.

#### Para montar a bracelete (2):

Fig. A: Posicionar o lado esquerdo da barra (3) no encaixe (4) esquerdo do relógio.

Fig. B: Empurrar a mola (1) contra a bracelete (2).

Fig. C: Girar a bracelete (2) de modo a inserir o lado direito da barra (3) no encaixe (4) direito, e soltar a mola (1).

Um "clique" assegura o correto posicionamento da bracelete (2). A bracelete (2) está então presa.

#### Para retirar a bracelete (2):

Fig. B: Empurrar a mola (1) contra a bracelete (2).

Retirar a bracelete (2).

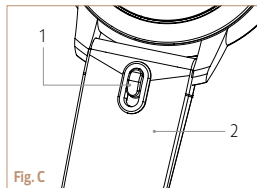
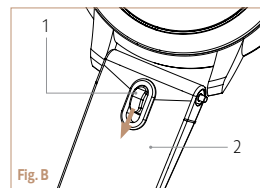
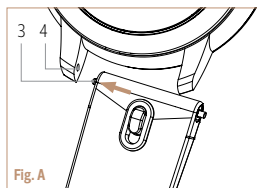

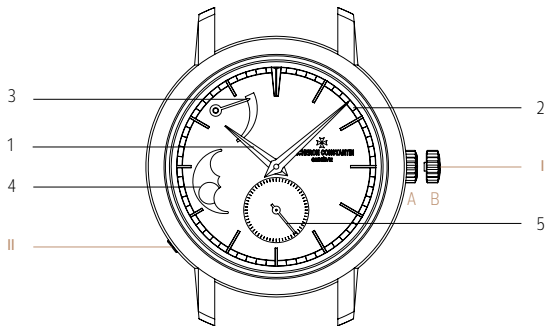
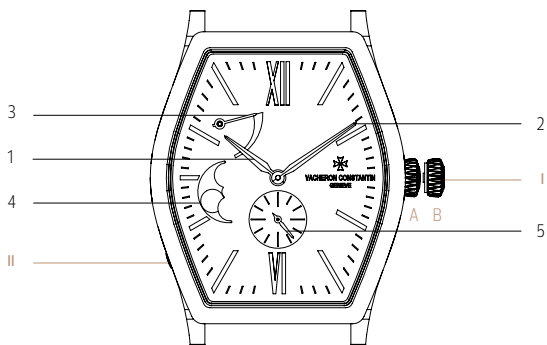

## ЧАСЫ С РУЧНЫМ ПОДЗАВОДОМ, УКАЗАТЕЛЕМ ФАЗ ЛУНЫ И ИНДИКАТОРОМ ЗАПАСА ХОДА

1. Часовая стрелка
2. Минутная стрелка
3. Стрелка указателя запаса хода
4. Фаза Луны
5. Секундная стрелка

- I. Головка завода и установки времени
- II. Корректор фазы Луны
- III. Ручка-корректор

## Инструкции по настройке

### Завод и установка времени

Головка завода и установки времени (I) может быть установлена в положение А и В.

**А:** Положение для завода часов, головка прижата к корпусу.

Это обычное положение при ношении часов, гарантирующее наилучшую водонепроницаемость.

Производить завод часов, осуществляемый вращением головки завода и установки времени (I), следует, когда стрелка указателя запаса хода (3) близка к минимальной отметке или ежедневно приблизительно в одно и то же время. Стрелка указателя запаса хода (3) позволяет следить за степенью подзавода.

Прекратить завод с увеличением сопротивления заводной пружины.

Когда стрелка указателя запаса хода (3) находится на минимальной отметке, заводная пружина почти полностью раскручена, поэтому часы могут остановиться или их ход станет менее точным.

**В:** Положение для установки времени.

Настройку показаний времени можно выполнить, выдвинув головку завода и установки времени (I) в это положение и поворачивая ее. Затем задвинуть головку завода и установки времени (I) в положение А для возобновления хода часов.

### Настройка фазы Луны

**ВАЖНО:** ни в коем случае не производить настройку фазы Луны при помощи корректора фазы Луны (II) в период между 22:00 и 02:00.

Настроить фазу Луны, нажимая на корректор фазы Луны (II) ручкой-корректором (III), прилагаемой к часам. Каждое нажатие на корректор переводит лунный диск (4) на один день вперед. Для правильной настройки фазы Луны определить по календарю дату последнего новолуния (отмечается полным серым или черным кругом) и подсчитать количество прошедших с тех пор дней. Затем установить фазу Луны (4) так, чтобы оба диска луны были скрыты, и переключить указатель фазы Луны (4) столько раз, сколько дней прошло с последнего новолуния.

### Водонепроницаемость

Водонепроницаемость часов проверена под давлением 3 бар.

Напоминаем, что системы повышения комфортности браслетов и смены застежек предусмотрены только для отдельных моделей.

## Сменные кожаные ремешки

Система замены позволяет быстро менять ремешок без использования инструментов.

### Установка ремешка (2)

Рис. А. Поместите левый конец стержня (3) в левое ушко (4) часов.

Рис. В. Потяните рычажок (1) в сторону ремешка (2).

Рис. С. Поверните ремешок (2) и вставьте правый конец стержня (3) в правое ушко (4), отпустите рычажок (1).

При правильной установке ремешка (2) раздастся щелчок. Ремешок (2) надежно закреплен.

### Снятие ремешка (2)

Рис. В. Потяните рычажок (1) в сторону ремешка (2).

Снимите ремешок (2).

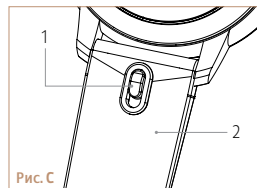
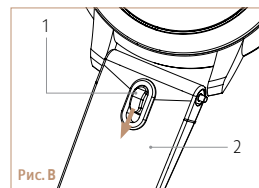
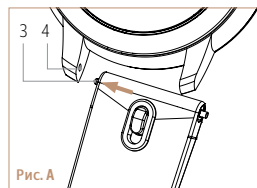

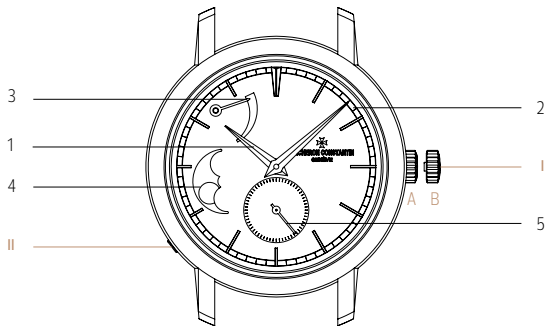

## 手动上链腕表配备月相和动力储存显示

1. 时针
2. 分针
3. 动力储存指针
4. 月相显示
5. 秒针

- I. 上链和时间调校表冠
- II. 月相调校按钮
- III. 调校笔

## 调校说明

### 上链和时间调校：

上链和时间调校表冠 (I) 可处于 A 和 B 两个位置。

#### A：推回至表壳，上链位置。

这是佩戴腕表时表冠的正常位置，可以确保腕表达到最佳的防水功能。

如动力储存显示 (3) 接近最低值时，最好每天在固定时间转动几圈上链和时间调校表冠 (I) 为腕表上链。动力储存指针 (3) 显示腕表的上链程度。

当上链阻力增加时，请勿强行施力于上链机制。

若动力储存指针 (3) 达到最低值时，动量几乎为零，腕表可能会停止走时或走时不精确。

#### B：调校时间的位置。

上链和时间调校表冠 (I) 被拉出至此位置时，即可旋转来进行时间调校。然后将上链和时间调校表冠 (I) 推回至位置 A，让腕表继续走时。

### 月相调校：

**重要事项：**切勿在晚上 10 点至凌晨 2 点之间按压调校按钮 (II) 进行月相调校。

借助腕表配备的调校笔 (III) 按压月相调校按钮 (II) 进行调校。每按压一下调校按钮，月相显示盘 (4) 就会前进一天。

为正确设定月相，请参阅日历，找出上一次“新月”（以全灰或全黑的圆圈标识）至今所经过的天数。随后设定月相显示 (4)，让代表月亮的两个圆盘隐藏起来，随后让月相显示 (4) 发生跳动，其跳动次数要与上一次“新月”至今的天数相同。

## 防水功能

腕表的防水功能已通过 3 巴大气压下的测试。



请注意：舒适度调节装置和表扣快拆装置仅适用于部分表款。

## 真皮表带的更换

通过可替换系统，无需借助工具即可快速更换表带。

### 安装表带 (2)：

图 A：将挡杆 (3) 的左侧放入腕表的左侧表耳 (4) 中。

图 B：将卡销 (1) 拉出表带 (2)。

图 C：转动表带 (2) 以便将挡杆 (3) 的右侧插入右侧的表耳 (4)，然后松开卡销 (1)。

听到“咔哒”声表示表带 (2) 已经正确就位。表带 (2) 即完成安装。

### 摘下表带 (2)：

图 B：将卡销 (1) 拉出表带 (2)。

摘下表带 (2)。

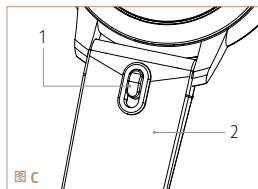
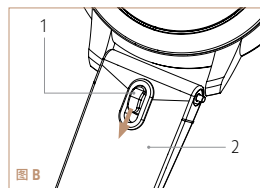
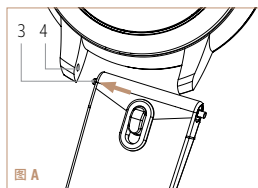

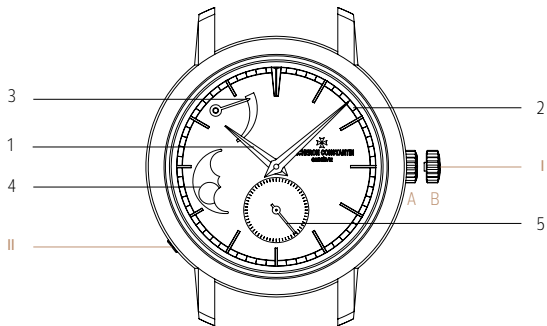
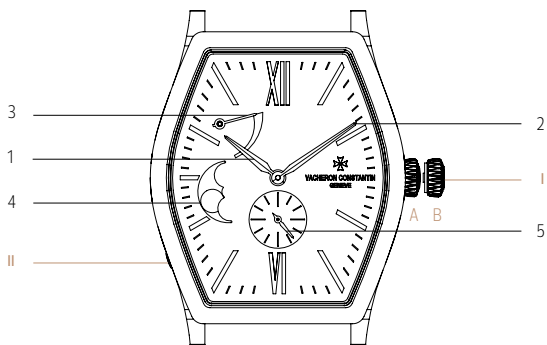

## 月相和動力儲存顯示 手動上鏈腕錶

1. 時針
2. 分針
3. 動力儲存指針
4. 月相顯示
5. 秒針

- I. 上鏈和時間調校錶冠
- II. 月相調校按鈕
- III. 調校筆

## 調校說明

### 上鍵和時間調校：

上鍵和時間調校錶冠 (I) 可處於 A 和 B 兩個位置。

#### A：推回至錶殼，上鍵位置。

這是佩戴腕錶時錶冠的正常位置，可以確保腕錶達至最佳的防水功能。

如動力儲存顯示 (3) 接近最低值時，最好每天在固定時間轉動幾圈上鍵和時間調校錶冠 (I) 為腕錶上鍵。動力儲存指針 (3) 顯示腕錶的上鍵程度。

當上鍵阻力增加時，請勿強行施力於上鍵機制。

若動力儲存指針 (3) 達到最低值時，動量幾乎為零，腕錶可能會停止走時或走時不精確。

#### B：調校時間的位置。

上鍵和時間調校錶冠 (I) 被拉出至此位置時，即可旋轉來進行時間調校。然後將上鍵和時間調校錶冠 (I) 推回至位置 A，讓腕錶繼續走時。

### 月相調校：

**重要事項：**切勿在晚上 10 點至凌晨 2 點之間按壓調校按鈕 (II) 進行月相調校。

借助腕錶配備的調校筆 (III) 按壓月相調校按鈕 (II) 進行調校。每按壓一下調校按鈕，月相顯示盤 (4) 會前進一天。

為正確確定月相，請參閱日曆，找出上一次「新月」（以全灰或全黑的圓圈標識）至今所經過的天數。隨後設定月相顯示 (4)，讓代表月亮的兩個圓盤隱藏起來，隨後月相顯示 (4) 發生跳動，其跳動次數要與上一次「新月」至今的天數相同。

## 防水功能

腕錶的防水功能已通過 3 巴大氣壓下的測試。

請注意，簡易調節系統和錶扣快拆系統僅適用於某些型號。

## 皮革錶帶快拆裝置

快拆裝置能快速完成錶帶的更換，無需使用任何工具。

固定錶帶 (2)：

圖 A：將擋桿 (3) 的左側放入腕錶的左側錶耳 (4) 中。

圖 B：將銷鍵 (1) 往錶帶 (2) 方向扳動。

圖 C：撥動錶帶 (2) 以便將擋桿 (3) 的右側插入右側的錶耳 (4)，然後鬆開銷鍵 (1)。

聽到「咔嗒」一聲表示錶帶 (2) 已經正確就位。此時錶帶 (2) 即固定妥當。

取下錶帶 (2)：

圖 B：將銷鍵 (1) 往錶帶 (2) 方向扳動。

並取下錶帶 (2)。

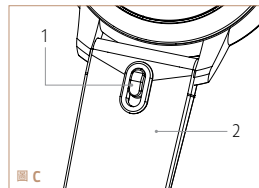
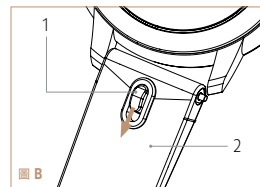
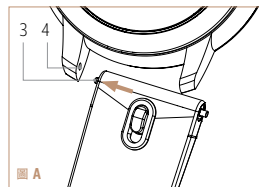

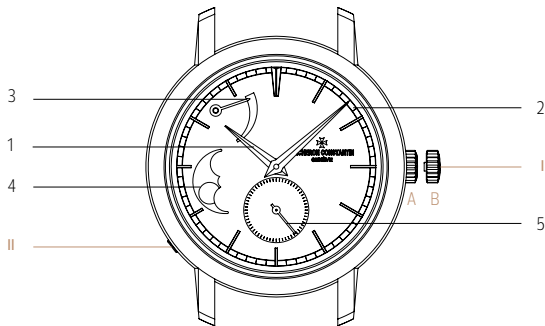
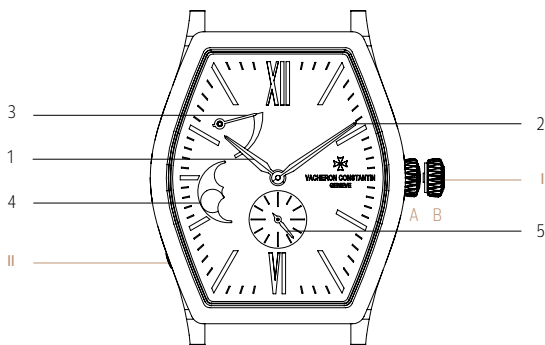

## 手巻き, ムーンフェイズ表示, パワーリザーブ表示

1. 時針
2. 分針
3. パワーリザーブ針
4. ムーンフェイズ
5. 秒針

- I. 巻上げと時刻調整のリユース
- II. ムーンフェイズコレクター
- III. コレクターペン

## 調整の方法

### 巻上げと時刻調整：

巻上げと時刻調整のリューズ (I) には 2 つのポジション A と B があります。

#### A：ケースに押し込んだ巻上げのポジション

着用時の通常のポジションで、防水性を保証します。

パワーリザーブ針 (3) がゼロ付近を指している場合は、できれば毎日ほぼ同じ時間に巻上げと時刻調整のリューズ (I) を数回回して巻き上げて下さい。パワーリザーブ針 (3) により、巻上げの状態が確認できます。

抵抗が強くなったら無理に巻き上げないで下さい。

パワーリザーブ針 (3) がゼロ付近を指している時は、巻き上げが完全に緩んでいるため、ウォッチは止まるか正確でなくなる可能性があります。

#### B：時刻調整のポジション

巻上げと時刻調整リューズ (I) をこのポジションに引き出し、リューズを回しながら時刻を合わせます。調整後、巻上げと時刻調整のリューズ (I) をポジション A に押し込むとウォッチは動き出します。

### ムーンフェイズの調整：

**重要：**22 時から午前 2 時の間には、ムーンフェイズコレクター (II) を使ったムーンフェイズの調整は絶対に行わないで下さい。

ムーンフェイズの調整はウォッチに添付されているコレクターペン (III) でムーンフェイズコレクター (II) を押しで行います。1 度押すとムーンフェイズのディスク (4) が 1 日進みます。月を正確な位置に置くには、まず前回の「新月」の日をカレンダーで探します。(カレンダーにグレーまたは黒の円で表示してあります。) その日から今日まで経過した日数を数えます。月を表わす 2 枚のディスクが隠れるようにムーンフェイズ (4) のインジケーターを動かし、前回の「新月」の日から経過した日数だけムーンフェイズ (4) をジャンプさせます。

## 防水性

ウォッチの防水性は 3 気圧でテストされています。

バックルの腕まわり調整と交換システムは、特定のモデルのみに適用されます。

## 交換可能なレザーストラップ

ストラップの交換システムにより、道具を使わずにストラップをすばやく交換することができます。

### プレスレット (2) を固定する場合：

図 A: バネ棒 (3) の左側を時計の左側ラグ (4) に合わせます。

図 B: プレスレット (2) の留め具 (1) を手前に引きます。

図 C: バネ棒 (3) の右側が右側ラグ (4) に挿入されるよう、プレスレット (2) を回転させ、その後留め具 (1) を戻します。プレスレット (2) が正しい位置に収まると「カチッ」という音がします。プレスレット (2) を留め具で固定します。

### プレスレット (2) を外す場合：

図 B: プレスレット (2) の留め具 (1) を手前に引きます。プレスレット (2) を外します。

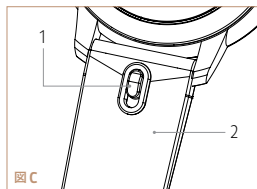
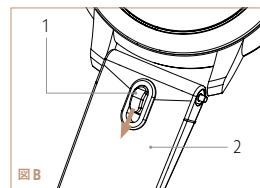
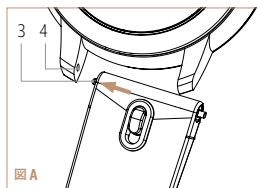

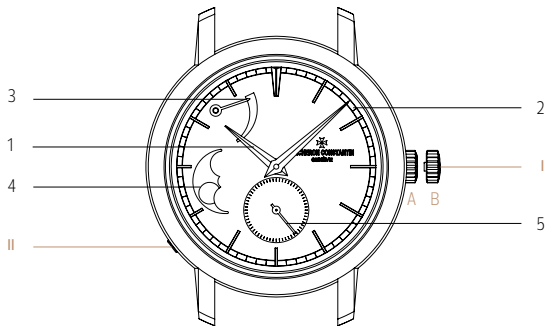
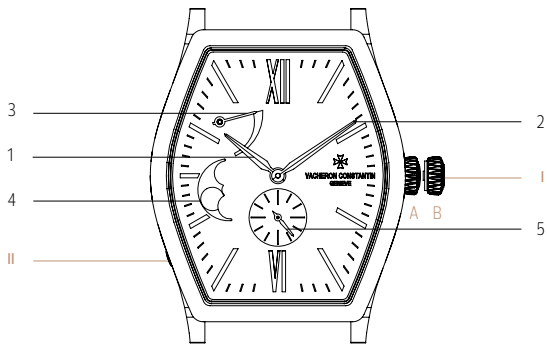

## 문 페이지 및 파워 리저브 인디케이터를 갖춘 매뉴얼 와인딩 시계

1. 시침
2. 분침
3. 파워 리저브 핸드
4. 문 페이지즈
5. 초침

- I. 와인딩 및 시간 설정 크라운
- II. 문 페이지즈 코렉터
- III. 코렉터 펜



## 시간 설정 지침

### 와인딩 및 시간 설정:

와인딩 및 시간 설정 크라운(I)은 A와 B에 자리하고 있습니다.

**A:** 케이스 쪽으로 밀어 넣으면 와인딩 위치가 됩니다.

이 위치는 시계를 착용하고 있는 상태에서 최상의 방수 기능을 보장하는 기본적인 위치입니다.

파워 리저브 핸드(3)가 최소 수준에 가깝거나 매일 거의 같은 시간에 와인딩 및 시간 설정 크라운(I)을 회전시켜 시계를 와인딩합니다. 파워 리저브 핸드(3)를 통해 시계가 와인딩된 정도를 모니터링할 수 있습니다. 저항이 증가한다고 느껴지면 와인딩 메커니즘에 역지로 힘을 가하지 마십시오.

파워 리저브 핸드(3)가 최소 표시를 가리키면, 스프링이 거의 완전히 풀린 상태로 시계가 멈추거나 정확성이 떨어질 수 있습니다.

**B:** 시간 설정 위치.

이 위치로 당기면, 와인딩 및 시간 설정 크라운(I)을 회전시켜 시간을 설정할 수 있습니다. 와인딩 및 시간 설정 크라운(I)을 A 위치로 다시 밀어 넣고 시계를 재시작합니다.

### 문 페이지 설정:

**중요:** 오후 10시에서 오전 2시 사이에는 문 페이지 코렉터(II)를 눌러 문 페이지를 설정하지 마십시오.

시계와 함께 제공되는 코렉터 펜(III)으로 문 페이지 코렉터(II)를 눌러 문 페이지를 조정합니다. 문 페이지 코렉터(III)를 누를 때마다 문 디스크(4)가 하루씩 앞으로 이동합니다.

달의 위치를 정확하게 조정하려면, 먼저 캘린더를 확인해 마지막 “새로운 달”(캘린더에 블랙 또는 그레이 컬러의 원 모양으로 표시)이 등장한 날짜와 그 이후 경과된 일수를 확인합니다. 문 페이지 인디케이터(4)의 위치를 조정하여 달을 나타내는 두 개의 디스크가 숨겨지도록 하십시오. 다음으로 문 페이지(4)는 마지막 “새로운 달”이 등장한 후 경과된 일수와 같은 횟수만큼 앞으로 이동합니다.

### 방수 기능

시계의 방수 기능은 3bar의 압력에서 테스트되었습니다.

이지-핏 및 교체 가능한 버클 시스템은 특정 모델에만 해당됩니다.

### 교체 가능한 가죽 스트랩

교체 가능한 시스템을 통해 별도의 도구 없이 스트랩을 쉽게 교체할 수 있습니다.

#### 스트랩 고정(2):

그림 A: 시계의 왼쪽 러그(4)에 바렛(3)의 왼쪽을 놓습니다.

그림 B: 스트랩(2) 쪽으로 트리거(1)를 당깁니다.

그림 C: 스트랩(2)을 회전시켜 오른쪽 러그(4)에 바렛(3)의 오른쪽을 삽입한 후 트리거(1)를 풀니다.

“딸깍”하는 소리가 나면 스트랩이 정확한 위치에 놓인 것입니다. 그다음 스트랩(2)을 고정합니다.

#### 스트랩(2) 제거:

그림 B: 스트랩(2) 쪽으로 트리거(1)를 당깁니다.

스트랩(2)이 제거됩니다.



그림.A



그림.B

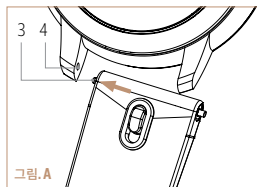

그림.C

## ساعة يدوية التعبئة مع مراحل القمر و مؤشر احتياطي الطاقة

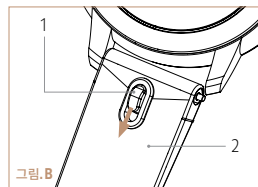
1. عقرب الساعات
2. عقرب الدقائق
3. عقرب احتياطي الطاقة
4. أطوار القمر
5. عقرب الثواني

1. تاج التعبئة وضبط الوقت
2. مصحح أطوار القمر
3. قلم التصحيح

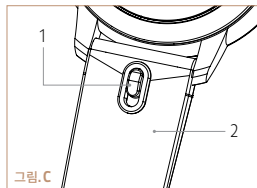
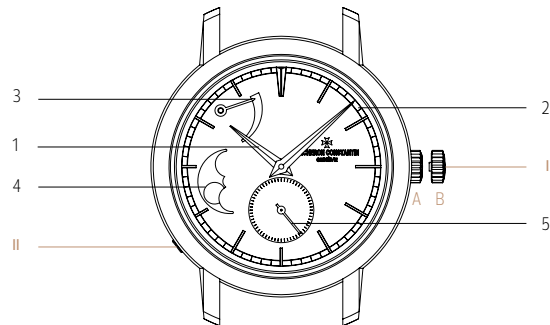
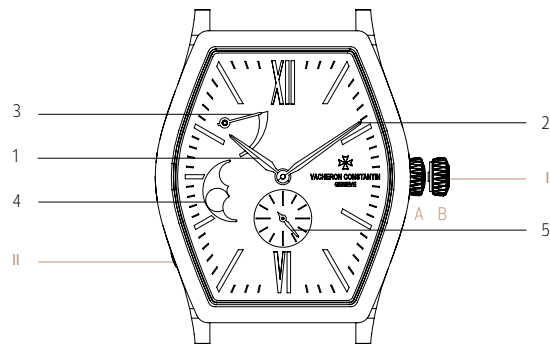

## تعليمات الضبط

### التعبئة وضبط الوقت:

يمكن أن يأخذ تاج التعبئة وضبط الوقت (A) أحد وضعين اثنين: A و B.

**A:** عندما يكون تاج التعبئة وضبط الوقت (A) ملتصقاً بالعلبة، يكون في وضع التعبئة. وهذا وضع الارتداء الطبيعي الذي يضمن للساعة أفضل مقاومة للماء. وعندما يكون عقرب احتياطي الطاقة (3) قريباً من الحد الأدنى أو، وهذا أفضل، كل يوم في الوقت نفسه تقريباً بصورة منتظمة، قم بتعبئة الساعة بإدارة تاج التعبئة وضبط الوقت (A). يتيح عقرب احتياطي الطاقة (3) تتبّع عملية التعبئة. لا تجبر الآلية على التعبئة عندما تشعر بازدياد المقاومة.

**B:** وضع ضبط الوقت. عندما يُسحب تاج التعبئة وضبط الوقت (A) إلى هذا الوضع، يمكن إدارته ضبط الوقت. ثم ادفعه معيداً إياه إلى الوضع A لاستئناف سير الساعة.

### ضبط طور القمر:

**هام:** لا ينبغي إجراء أي ضبط لأطوار القمر بالضغط على مصحح أطوار القمر (II) بين الساعة 10 مساءً والساعة 2 صباحاً.

يتم تصحيح طور القمر بالضغط على الزر المصحح لأطوار القمر (II) بقلم التصحيح (III) المقدم مع الساعة. تؤدي كل ضغطة إلى تقديم قرص القمر يوماً. ولوضع القرص في الموضع الصحيح، ابحث في تقويم ما عن تاريخ ولادة "آخر قمر" (يشار إليه بدائرة كاملة رمادية أو سوداء على التقويم) وعُدّ الأيام المنقضية منذ ذلك التاريخ. ثم ضع مؤشر طور القمر (4) بحيث يختفي القرصان اللذان يمثلان القمر ثم اضغط عدد مراتٍ يساوي عدد الأيام المنقضية على ولادة "آخر قمر".

### المقاومة للماء

اخْتِبرَتْ مقاومة الساعة للماء تحت ضغط 3 بار.

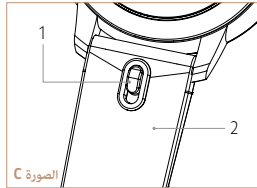
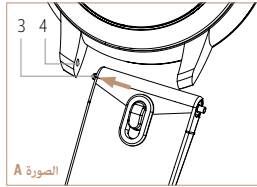
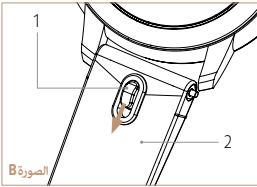

تجدد الإشارة إلى أن نظامي ضبط الراحة واستبدال الأساور متوفران في بعض الموديلات فقط.

## استبدال الأساور الجلدية

يتيح نظام الاستبدال إمكانية تبديل السوار بسرعة ودون الاستعانة بأي أدوات.

### تثبيت السوار (2):

الصورة A: وضع الجانب الأيسر للمشبك (3) في العروة (4) اليسرى للساعة.

الصورة B: سحب زناد الإقفال (1) باتجاه السوار (2).

الصورة C: تدوير السوار (2) على محوره لإدخال الجانب الأيمن للمشبك (3) في العروة (4) اليمنى، ثم إطلاق زناد الإقفال (1).

التأكد من سماع «طقّة» لضمان الوضعية الصحيحة للسوار (2). السوار (2) محكم بأمان.

### نزع السوار (2):

الصورة B: سحب زناد الإقفال (1) باتجاه السوار (2).

نزع السوار (2).

[www.vacheron-constantin.com](http://www.vacheron-constantin.com)