

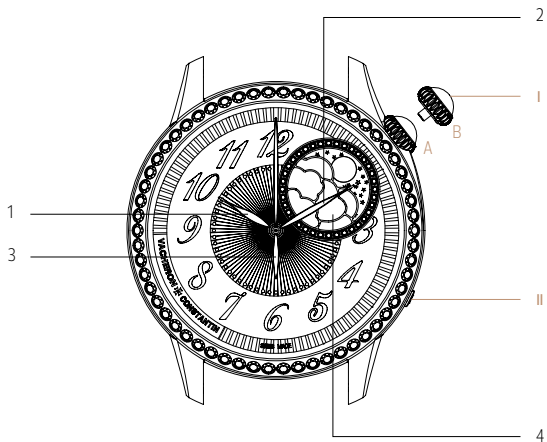

VACHERON CONSTANTIN

GENÈVE



MONTRE A REMONTAGE AUTOMATIQUE AVEC PHASE DE LUNE

1. Aiguille des heures
2. Aiguille des minutes
3. Aiguille des secondes
4. Phases de lune

- I. Couronne de remontage, de mise à l'heure et de correction
- II. Correcteur des phases de lune
- III. Crayon correcteur

Instructions de réglage

Remontage et réglage de l'heure :

La couronne de remontage, de mise à l'heure et de correction (I) peut occuper deux positions A et B.

A : Plaquée contre la boîte, position de remontage.

C'est la position normale au porté, celle qui garantit la meilleure étanchéité.

Si la montre n'a pas été portée pendant un certain temps, la remonter par quelques rotations de la couronne (I). Il est inutile de remonter à fond une montre automatique qui va être portée. Il n'y a pas de blocage de la couronne (I) en fin de remontage, il n'y a donc aucun risque d'endommager le mécanisme.

NOTA : Un remontage complet = 40 tours de couronne (I)

B : Position de mise à l'heure.

1. En position A, tourner la couronne (I) de 10 tours dans le sens horaire
2. Pour une mise à l'heure précise, tirer la couronne (I) en position C au moment où l'aiguille des secondes (3) se trouve sur 12 heures
3. Faire avancer les aiguilles des heures et des minutes (1 et 2) jusqu'à l'heure souhaitée en tournant la couronne (I) dans le sens horaire
4. Repousser la couronne (I) en position A afin que la montre continue sa marche.

Réglage de la phase de lune :

La correction de la phase de lune s'effectue en actionnant le correcteur des phases de lune (II) au moyen du crayon correcteur (III) fourni avec la montre. Chaque impulsion fait avancer le disque de lune (4) d'un jour.

Pour positionner correctement la lune, chercher sur un calendrier la date de la nouvelle lune précédente (indiquée par un cercle plein grisé ou noir sur les calendriers) et le nombre de jours écoulés depuis. Positionner ensuite la lune (4) de manière à ce que les 2 disques représentant la lune soient cachés, puis effectuer autant de sauts de phases de lune (4) qu'il y a eu de jours écoulés depuis la nouvelle lune précédente.

NOTA : Si la mise à l'heure de la montre a été faite en tournant la couronne (I) dans le sens anti-horaire, la phase de lune ne pourra pas être réglée.

Étanchéité

L'étanchéité de la montre est testée pour une pression de 3 bar.

À noter que les fonctionnalités de mise à l'aise et d'interchangeabilité des boucles concernent uniquement certains modèles.

Pour accéder à la marche à suivre animée cliquer ici : 

Interchangeabilité des bracelets cuir et satin

Un système d'interchangeabilité permet de changer rapidement le bracelet sans avoir recours à des outils.

Pour fixer le bracelet (2) :

Fig. A : Positionner le côté gauche de la barrette (3) dans la corne (4) gauche de la montre.

Fig. B : Tirer la gâchette (1) contre le bracelet (2).

Fig. C : Pivoter le bracelet (2) de façon à insérer le côté droit de la barrette (3) dans la corne (4) droite, et relâcher la gâchette (1).

Un « clic » assure le bon positionnement du bracelet (2). Le bracelet (2) est sécurisé.

Pour retirer le bracelet (2) :

Fig. B : Tirer la gâchette (1) contre le bracelet (2).

Retirer le bracelet (2).

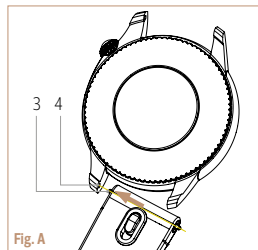

Fig. A

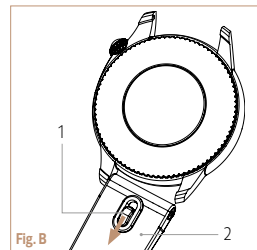

Fig. B

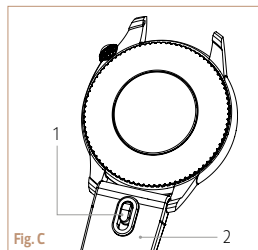
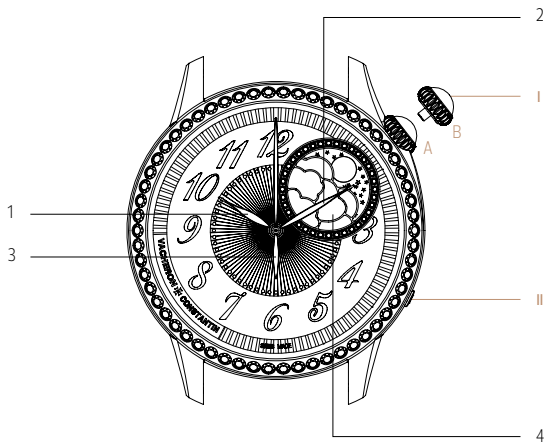

Fig. C



SELF-WOUND WATCH WITH MOON PHASE

1. Hour hand
2. Minute hand
3. Seconds hand
4. Moon Phases

- I. Winding, time-setting
and correction crown
- II. Moon phase corrector
- III. Corrector pen

Setting instructions

Winding and time-setting:

The winding, time-setting and correction crown (I) can be placed in two positions A and B.

A: Pushed against the case, winding position.

This is the normal position when the watch is being worn and guarantees its water-resistance.

If the watch has not been worn for some time, wind it by rotating the crown (I) through several turns. It is unnecessary to fully wind a watch that is going to be worn. The crown (I) will not be locked at the end of the winding cycle; the mechanism therefore cannot be damaged.

N.B.: A full winding = 40 turns of crown (I)

B: Time-setting position.

1. In position A, rotate the crown (I) clockwise 10 times
2. To set the time precisely, pull the crown (I) into position C when the seconds hand (3) is at 12 o'clock
3. Move the hour and minute hands (1 and 2) forward to the desired time by turning the crown (I) clockwise
4. Push the crown (I) into position A so the watch can continue to operate.

Setting the moon phase:

The moon phase is corrected by pressing the moon phase corrector (II) using the corrector pen (III) provided with the watch. Each push moves the moon disc (4) one day forwards.

To correctly position the moon, look on a calendar for the date of the last new moon (indicated by a full, black or greyed-out circle on calendars) and the number of days that have passed since. Then position the moon (4) so that the 2 discs representing the moon are hidden, then make as many moon phase (4) jumps as there have been days passed since the last new moon.

N.B.: If the time was set by turning the crown (I) anti-clockwise, the moon phase cannot be adjusted.

Water-resistance

The water-resistance of the watch has been tested at a pressure of 3 bar.

Please note that the easy-fit and interchangeable clasp systems only concern certain models.

To view the animated instructions, please click here: 

Interchangeable leather and satin straps

An interchangeable system enables the strap to be easily changed without any tools.

To fix the strap (2):

Fig. A: Position the left side of the barrette (3) in the left lug (4) of the watch.

Fig. B: Pull the trigger (1) towards the strap (2).

Fig. C: Pivot the strap (2) so as to insert the right side of the barrette (3) into the right lug (4), and release the trigger (1).

A "click" sound means the strap has been positioned correctly. The strap (2) is then secured.

To remove the strap (2):

Fig. B: Pull the trigger (1) towards the strap (2).

Remove the strap (2).

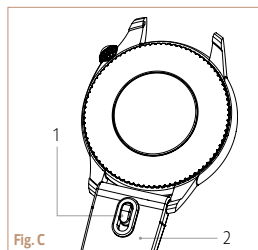
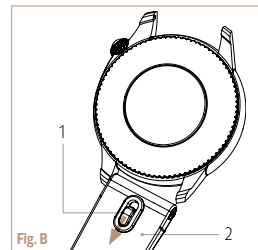
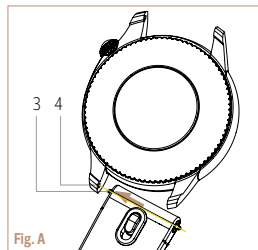

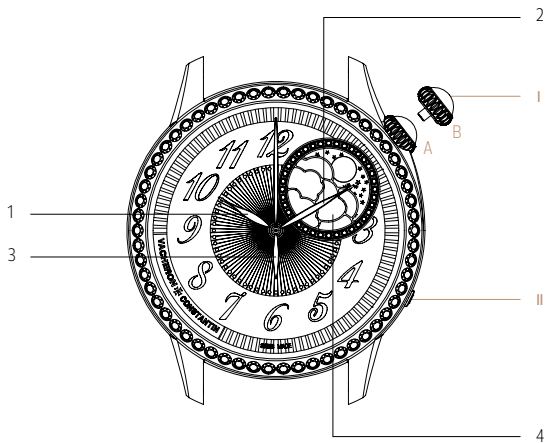

UHR MIT AUTOMATISCHEM AUFZUG UND MONDPHASE

1. Stundenzeiger
2. Minutenzeiger
3. Sekundenzeiger
4. Mondphasen

- I. | Krone für Aufzug, Zeiteinstellung
und Korrektur
- II. | Mondphasenkorrektor
- III. | Korrekturstift

Anleitung für die Einstellung

Aufzug und Zeiteinstellung:

Die Krone für Aufzug, Zeiteinstellung und Korrektur (I) kann sich in Position A oder B befinden.

A: Gegen das Gehäuse gedrückt, Aufzugsposition.

Dies ist die normale Trageposition, in der die maximale Wasserdichtigkeit gewährleistet ist.

Wurde die Uhr eine Zeit lang nicht getragen, muss sie mit einigen Drehungen der Krone (I) aufgezogen werden. Es ist nicht nötig, eine Automatikuhr vollständig aufzuziehen, wenn sie anschließend getragen wird. Bei Vollaufzug des Werks wird die Krone (I) nicht blockiert. Es besteht daher keine Gefahr, den Mechanismus zu beschädigen.

HINWEIS: Ein vollständiger Aufzug = 40 Umdrehungen der Krone (I)

B: Position Zeiteinstellung.

1. Die Krone (I) in Position A um 10 Umdrehungen im Uhrzeigersinn drehen.
2. Für eine präzise Einstellung der Uhrzeit die Krone (I) in dem Moment in Position C herausziehen, in dem sich der Sekundenzeiger (3) auf 12 Uhr befindet.
3. Den Stunden- und den Minutenzeiger (1 und 2) durch Drehen der Krone (I) im Uhrzeigersinn bis auf die gewünschte Zeit vorstellen.
4. Die Krone (I) zurück in Position A drücken, damit die Uhr wieder läuft.

Einstellung der Mondphasen:

Die Korrektur der Mondphasen erfolgt durch Betätigung des Mondphasenkorrektors (II) mithilfe des Korrekturstifts (III), der mit der Uhr geliefert wird. Bei jeder Betätigung des Korrekturdrückers rückt die Mondscheibe (4) um jeweils einen Tag weiter.

Um den Mond korrekt zu positionieren, in einem Kalender das Datum des letzten Neumondes suchen (wird in Kalendern durch einen grau oder schwarz ausgefüllten Kreis dargestellt) und die seither verstrichenen Tage zählen. Anschließend die Mondphasenanzeige (4) so positionieren, dass die zwei Scheiben, die den Mond darstellen, verdeckt sind, und dann den Korrekturdrücker (II) so viele Male betätigen wie Tage seit dem letzten Neumond verstrichen sind.

HINWEIS: Wenn die Uhrzeit durch Drehen der Krone (I) gegen den Uhrzeigersinn korrigiert wurde, kann die Mondphase nicht eingestellt werden.

Wasserdichtigkeit

Die Wasserdichtigkeit der Uhr ist bis zu einem Druck von 3 bar geprüft.

Bitte beachten Sie, dass das Easy-fit-System und die Möglichkeit des Auswechslens der Faltschließe nur bei ausgewählten Modellen vorgesehen ist.

Um zum Erklärvideo zu gelangen, klicken Sie hier: 

Auswechseln des Leder- und Satinarmbands

Dank eines praktischen Auswechselsystems kann das Armband schnell und ohne Hilfsmittel ausgetauscht werden.

Das Armband (2) befestigen:

Abb. A: Die linke Seite des Federstegs (3) im linken Horn (4) der Uhr positionieren.

Abb. B: Die Verriegelung (1) Richtung Armband (2) ziehen.

Abb. C: Das Armband (2) so bewegen, dass die rechte Seite des Federstegs (3) in das rechte Horn (4) eingeführt wird, und die Verriegelung (1) loslassen.

Ein Klicken bestätigt, dass das Armband (2) korrekt angebracht ist. Das Armband (2) ist nun sicher befestigt.

Das Armband (2) entfernen:

Abb. B: Die Verriegelung (1) Richtung Armband (2) ziehen.

Das Armband (2) entfernen.

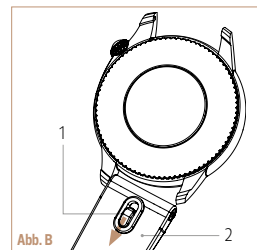
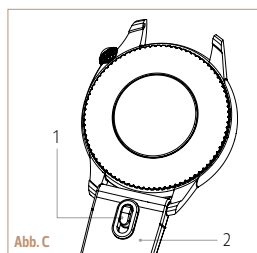
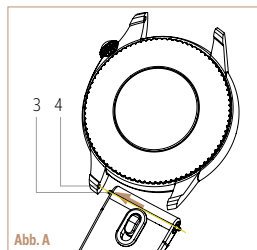

OROLOGIO A CARICA AUTOMATICA CON FASI LUNARI

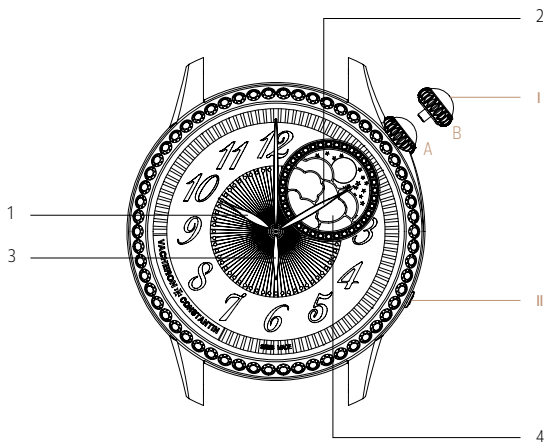

1. Lancetta delle ore
2. Lancetta dei minuti
3. Lancetta dei secondi
4. Fasi lunari

- I. Corona di carica, di messa all'ora e di correzione
- II. Correttore delle fasi lunari
- III. Strumento correttore



Istruzioni di regolazione

Carica e regolazione dell'ora:

La corona di carica, di messa all'ora e di correzione (I) può occupare due posizioni: A e B.

A: A contatto con la cassa, posizione di carica.

È la posizione normale quando l'orologio è indossato e garantisce l'impermeabilità migliore.

Se l'orologio non è stato indossato per un certo periodo di tempo, ricaricarlo effettuando alcune rotazioni della corona (I). Non occorre ricaricare completamente un orologio che sarà indossato. Non c'è un sistema di blocco della corona (I) a fine carica, quindi non vi è alcun rischio di danneggiare il meccanismo.

NOTA: Una carica completa = 40 rotazioni della corona (I)

B: Posizione di messa all'ora.

1. In posizione A, effettuare 10 rotazioni della corona (I) in senso orario
2. Per una messa all'ora precisa, svitare e tirare la corona (I) nella posizione C nel momento in cui la lancetta dei secondi (3) si trova a ore 12
3. Far avanzare le lancette delle ore e dei minuti (1 e 2) fino all'ora desiderata ruotando la corona (I) in senso orario
4. Riportare la corona (I) nella posizione A, affinché l'orologio continui a funzionare

Regolazione delle fasi lunari:

La correzione delle fasi lunari avviene azionando il correttore delle fasi lunari (II) per mezzo dello strumento correttore (III) in dotazione con l'orologio. Ogni impulso consente di far avanzare il disco della luna (4) di un giorno.

Per posizionare correttamente la luna, cercare su un calendario la data della nuova luna precedente (indicata da un cerchio pieno scuro o nero sui calendari) e calcolare il numero di giorni trascorsi da quel momento. Posizionare la luna (4) in modo che i 2 dischi che la rappresentano siano nascosti, quindi far avanzare le fasi lunari (4) tante volte quanti sono i giorni trascorsi dall'ultimo novilunio.

NOTA: Se la messa all'ora dell'orologio è stata effettuata ruotando la corona (I) in senso antiorario, le fasi lunari non potranno essere regolate.

Impermeabilità

L'impermeabilità dell'orologio è testata per resistere a una pressione di 3 bar.

Si noti che le funzionalità di regolazione comfort e di intercambiabilità delle fibbie riguardano solo alcuni modelli.

Per accedere alla procedura animata da seguire, fare clic qui: 

Intercambiabilità dei cinturini in pelle e satin

Il sistema d'intercambiabilità permette di cambiare velocemente il cinturino senza dover far ricorso ad altri strumenti.

Per fissare il cinturino (2):

Fig. A: Posizionare il lato sinistro della barretta (3) nell'ansa (4) sinistra dell'orologio.

Fig. B: Tirare il grilletto (1) contro il cinturino (2).

Fig. C: Ruotare il cinturino (2) in modo da inserire il lato destro della barretta (3) nell'ansa (4) destra, quindi rilasciare il grilletto (1).

Il "clic" garantisce il posizionamento corretto del cinturino (2). Il cinturino (2) è allora ben agganciato.

Per togliere il cinturino (2):

Fig. B: Tirare il grilletto (1) contro il cinturino (2).
Togliere il cinturino (2).

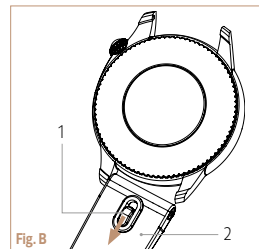
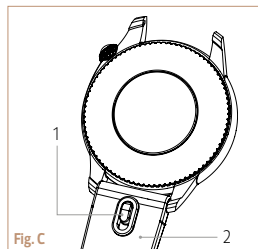
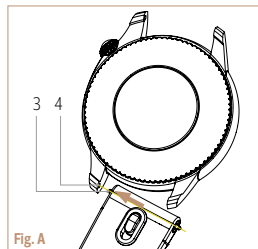

RELOJ DE CUERDA AUTOMÁTICA CON FASE LUNAR

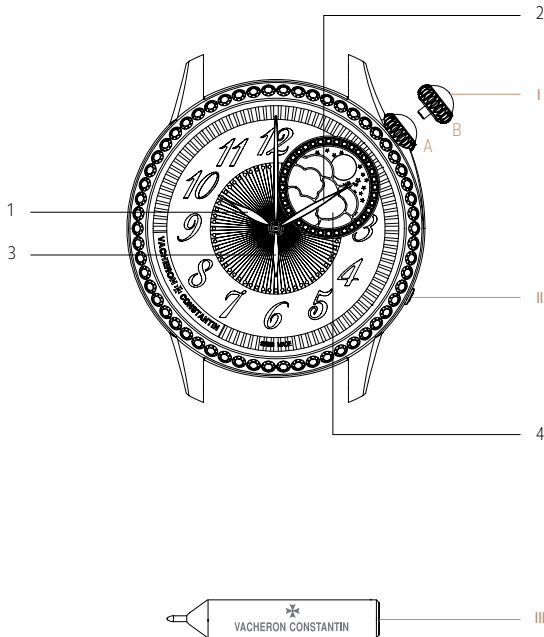

Instrucciones del ajuste

Armado y ajuste de la hora:

La corona de armado, ajuste de la hora y corrección (I) tiene dos posiciones: A y B.

A: pegada a la caja, posición de cuerda.

Es la posición normal de uso, la que garantiza la mejor hermeticidad.

Si el reloj no se ha llevado puesto durante un cierto tiempo, dele cuerda girando varias veces la corona (I). No es necesario dar cuerda completa a un reloj automático que se va a llevar puesto. No hay bloqueo de la corona (I) cuando se termina de dar cuerda, por lo que no existe ningún riesgo de dañar el mecanismo.

NOTA: Dar cuerda completamente = 40 vueltas de corona (I)

B: posición de ajuste de la hora.

1. En la posición A, gire la corona (I) 10 vueltas en sentido horario.
2. Tire de la corona (I) hasta la posición C, luego gire las manecillas de la hora y los minutos (1 y 2) hasta que se produzca un salto de fecha y pase de las 00:00 h (medianoche).
3. Avance las manecillas de horas y minutos (1 y 2) hasta la hora deseada, prestando atención a no estar en el rango temporal de no corrección de fecha (entre las 20:00 h y las 02:00 h).
4. Tire de la corona (I) hasta la posición B y, a continuación, ajuste la fecha deseada en sentido horario o antihorario.

Ajuste de la fase lunar:

La fase lunar se ajusta accionando el corrector de la fase lunar (II) con la ayuda del lápiz corrector (III) que se entrega con el reloj. Cada presión hace avanzar el disco de la luna (4) un día.

Para colocar correctamente la luna, busque en un calendario la fecha de la última luna nueva (indicada en los calendarios mediante un círculo relleno de color negro o gris) y cuente el número de días transcurridos desde entonces. Posicione la luna (4) de modo que los 2 discos que representan la luna no queden a la vista. A continuación, haga saltar la indicación de la fase lunar (4) tantas veces como el número de días transcurridos desde la última luna nueva.

NOTA: Aunque la puesta en hora del reloj se hace girando la corona (I) en sentido horario, la fase lunar no puede ajustarse.

Hermeticidad

La hermeticidad del reloj se ha sometido a prueba para una presión de 3 bar.

Tenga en cuenta que las funcionalidades de ajuste de comodidad e intercambiabilidad de los cierres solamente están disponibles en algunos modelos.

Para ver los pasos en detalle, haga clic aquí: 

Intercambiabilidad de los brazaletes de piel y satén

Un sistema de intercambiabilidad permite cambiar rápidamente el brazalete sin necesidad de herramientas.

Para fijar el brazalete (2):

Fig. A: coloque el lado izquierdo de la barrita (3) en el asa (4) izquierda del reloj.

Fig. B: tire del gatillo (1) hasta que quede situado contra el brazalete (2).

Fig. C: gire el brazalete (2) hasta insertar el lado derecho de la barrita (3) en el asa (4) derecha y suelte el gatillo (1).

El «clic» garantizará la correcta colocación del brazalete (2). El brazalete (2) está bien anclado.

Para retirar el brazalete (2):

Fig. B: tire del gatillo (1) hasta que quede situado contra el brazalete (2).

Retire el brazalete (2).

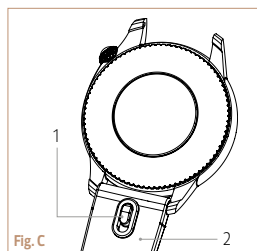
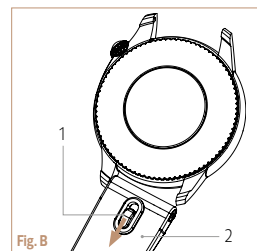
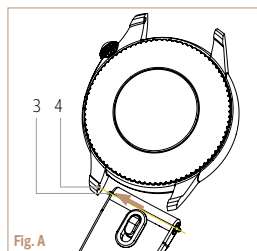

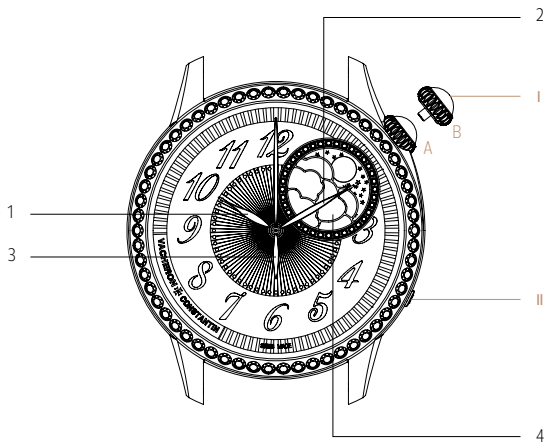

RELÓGIO AUTOMÁTICO COM FASES DA LUA

1. Ponteiro das horas
2. Ponteiro dos minutos
3. Ponteiro dos segundos
4. Fases da lua

- I. Coroa de corda, de acerto da hora e de correção
- II. Corretor das fases da lua
- III. Estilete corretor

Instruções para a regulagem

Corda e acerto da hora:

A coroa de corda, de acerto da hora e de correção (I) pode ter duas posições: A e B.

A: Encostada à caixa, posição de dar corda.

É a posição normal durante o uso do relógio e a que garante a melhor proteção contra a água.

Se o relógio não tiver sido usado durante algum tempo, é preciso dar-lhe corda com algumas voltas à coroa de corda (I). Não é necessário dar a corda toda a um relógio automático que vai ser usado. A coroa (I) não bloqueia no fim da corda, pelo que não há risco de danificação do mecanismo.

NOTA: Corda completa = 40 voltas da coroa (I)

B: Posição de acerto da hora.

1. Na posição A, rodar a coroa (I) 10 voltas no sentido horário.
2. Para acertar as horas com precisão, puxar a coroa (I) para a posição C no momento em que o ponteiro dos segundos (3) se encontra na posição das 12 horas.
3. Avançar os ponteiros das horas e dos minutos (1 e 2) até à hora pretendida rodando a coroa (I) no sentido horário.
4. Voltar a empurrar a coroa (I) para a posição A para o relógio reiniciar a marcha.

Acerto da fase da lua:

O acerto da fase da lua é feito acionando o corretor das fases da lua (II) com o estilete corretor (III) fornecido com o relógio. Cada impulso faz avançar o disco da lua (4) um dia.

Para posicionar corretamente a lua, procurar num calendário a data da última lua nova (indicada por um círculo cheio cinzento ou preto nos calendários) e o número de dias que passaram entretanto. Em seguida, posicionar o indicador da lua (4) de forma que os 2 discos que representam a lua fiquem escondidos e, depois, pressionar no indicador das fases da lua (4) o número de vezes correspondente ao número de dias que passaram desde a última lua nova.

NOTA: Se o acerto da hora do relógio tiver sido feito rodando a coroa (I) no sentido anti-horário, não será possível ajustar a fase da lua.

Resistência à água

A resistência do relógio à água é testada para a pressão de 3 bar.

As funcionalidades de alargamento e intercambialidade das fivelas dizem respeito apenas a certos modelos.

Para visualizar as instruções animadas, clique aqui: 

Intercambialidade das braceletes em pele e cetim

Um sistema intercambiável permite mudar rapidamente a bracelete, sem necessitar de ferramentas.

Para montar a bracelete (2):

Fig. A: Posicionar o lado esquerdo da barra (3) no encaixe (4) esquerdo do relógio.

Fig. B: Empurrar a mola (1) contra a bracelete (2).

Fig. C: Girar a bracelete (2) de modo a inserir o lado direito da barra (3) no encaixe (4) direito, e soltar a mola (1).

Um "clique" assegura o correto posicionamento da bracelete (2). A bracelete (2) está então presa.

Para retirar a bracelete (2):

Fig. B: Empurrar a mola (1) contra a bracelete (2).

Retirar a bracelete (2).

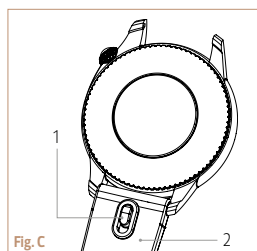
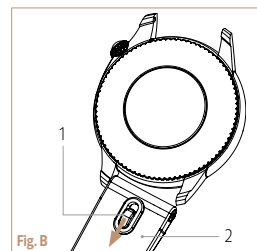
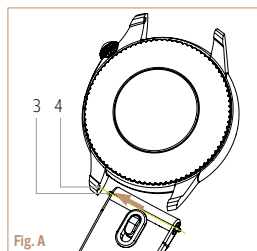

ЧАСЫ С АВТОМАТИЧЕСКИМ ПОДЗАВОДОМ И УКАЗАТЕЛЕМ ФАЗ ЛУНЫ

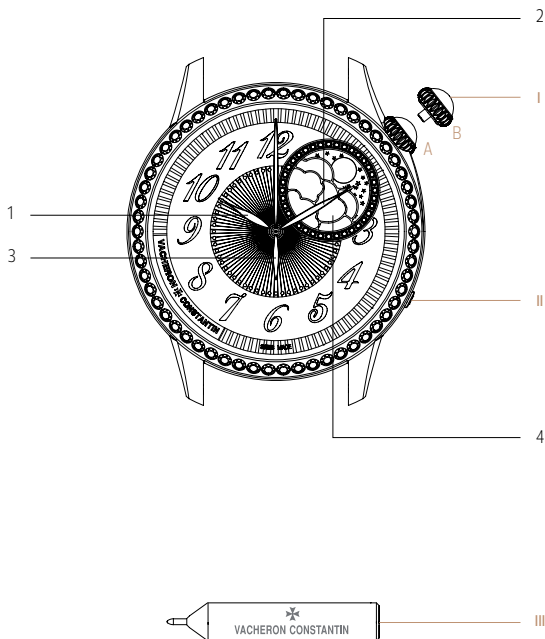

Руководство по настройке

Завод и установка времени:

Заводная головка (I) может находиться в двух положениях: А и В.

А. Головка прижата к корпусу – положение для завода.

Это обычное положение головки, которое гарантирует оптимальную водонепроницаемость.

Если часы не использовались в течение некоторого времени, заведите механизм, несколько раз повернув заводную головку (I). Перед использованием автоматические часы не нуждаются в полном заводе. При полном заводе заводная головка (I) не блокируется, что полностью исключает риск повреждения механизма.

ПРИМЕЧАНИЕ: Полный завод часов = 40 оборотов заводной головки (I)

В. Положение для установки времени.

1. В положении А сделайте 10 оборотов заводной головкой (I) по часовой стрелке

2. Выдвинете заводную головку (I) в положение С и вращайте часовую и минутную стрелки (1 и 2) до тех пор, пока не произойдет изменение даты после пересечения 12-часовой отметки (полночь)

3. Переведите часовую и минутную стрелки (1 и 2) вперед до установки нужного времени; не переводите стрелки в период с 20:00 до 02:00

4. Выдвинете заводную головку (I) в положение А, затем установите нужную дату, выполняя вращения против часовой стрелки или по часовой стрелке

Настройка указателя фаз Луны:

Установка фаз Луны осуществляется посредством нажатия на корректор (II) с помощью прилагаемого к часам стилуса (III). При каждом нажатии диск указателя фаз Луны (4) переводится на один день вперед.

Для точной настройки фаз Луны определите дату последнего новолуния, обозначаемую на календаре с помощью полностью окрашенного в серый или черный цвет круга, посчитайте количество прошедших с этой даты дней. Затем разместите диск указателя (4) таким образом, чтобы оба представляющих Луну круга были скрыты, переместите диск (4) в соответствии с количеством дней, прошедших с момента последнего новолуния.

ВНИМАНИЕ: Если установка времени произведена поворотом заводной головки (I) против часовой стрелки, фазу Луны нельзя отрегулировать.

Водонепроницаемость

Проверка водонепроницаемости часов проводится при давлении 3 бар.

Напоминаем, что системы повышения комфортности браслетов и смены застежек предусмотрены только для отдельных моделей.

Для просмотра видео-инструкции нажать здесь: 

Сменные кожаные и атласные ремешки

Система замены позволяет быстро менять ремешок без использования инструментов.

Установка ремешка (2):

Рис. А. Поместите левый конец стержня (3) в левое ушко (4) часов.

Рис. В. Потяните рычажок (1) в сторону ремешка (2).

Рис. С. Поверните ремешок (2) и вставьте правый конец стержня (3) в правое ушко (4), отпустите рычажок (1).

При правильной установке ремешка (2) раздастся щелчок. Ремешок (2) надежно закреплен.

Снятие ремешка (2):

Рис. В. Потяните рычажок (1) в сторону ремешка (2). Снимите ремешок (2).

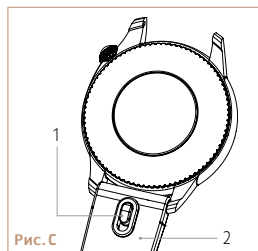
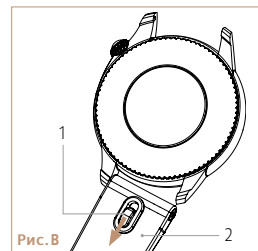
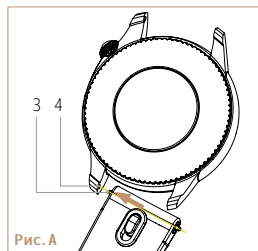

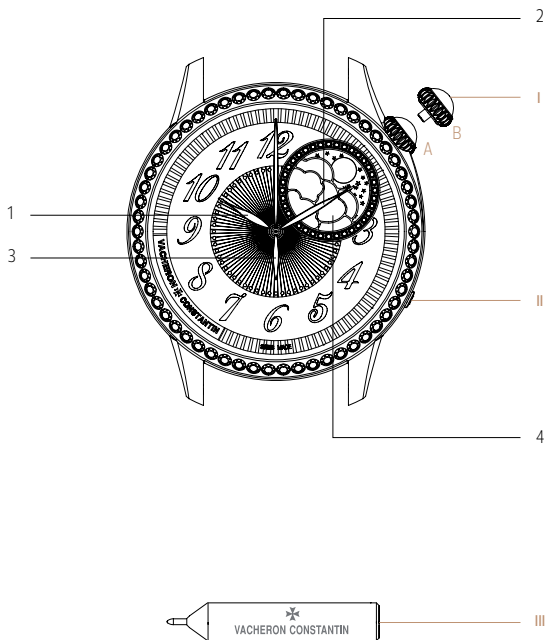

自动上链腕表 配备月相功能

1. 时针
2. 分针
3. 秒针
4. 月相

- I. 上链、时间设定
与调整表冠
- II. 月相调校器
- III. 调校笔

调校说明

上链和时间设定：

上链、时间设定与调整表冠 (I) 可以调整至 A、B 两个位置。

A：贴紧表壳时为上链位置。

这是正常佩戴的位置，可确保最佳的防水性能。

如果有一段时间未佩戴腕表，请将表冠 (I) 转动几圈。如果自动腕表即将进行佩戴，无需完整上链。上链完成后表冠 (I) 不会锁紧，因此不会损坏机械结构。

注意：完整上链 = 表冠 (I) 旋转 40 圈

B：时间设定位置。

1. 将位置 A 的表冠 (I) 以顺时针方向旋转 10 圈
2. 为准确设定时间，请将表冠 (I) 拉到位置 C，直到秒针 (3) 转至 12 时位置
3. 请按顺时针方向旋转表冠 (I)，将时针和分针 (1 和 2) 设定到所需时间
4. 重新将表冠 (I) 推回位置 A，使腕表继续运行。

设定月相：

进行月相调整需要使用调校笔 (III) 来操作月相调校器 (II)。每次按动可使月相圆盘 (4) 前进一天。

如需确定正确的月相，请在日历中找到上次新月出现的日期（日历上以灰色或黑色的圆圈表示）和所经过的天数。然后调整月相圆盘 (4)，使代表月亮的两枚圆盘隐藏起来，之后再对月相圆盘 (4) 进行设定，按动次数与距离上次新月所经过的天数相同。

注意：如果按逆时针方向旋转表冠 (I) 进行腕表的时间设定，月相功能将无法调节。

防水性能

腕表的防水性能通过在 3 个大气压下的测试。

请注意：舒适度调节装置和快拆装置仅适用于部分表款。
点击此处，了解以下图解步骤：

真皮和缎面表带的更换

通过可替换系统，无需借助工具即可快速更换表带。

安装表带（2）：

图 A：将挡杆（3）的左侧放入腕表的左侧表耳（4）中。

图 B：将卡销（1）拉出表带（2）。

图 C：转动表带（2）以便将挡杆（3）的右侧插入右侧的表耳（4），然后松开卡销（1）。

听到“咔哒”声表示表带（2）已经正确就位。表带（2）即完成安装。

摘下表带（2）：

图 B：将卡销（1）拉出表带（2）。

摘下表带（2）。

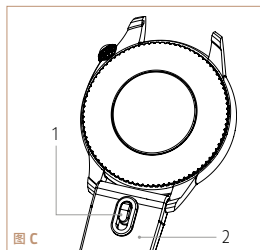
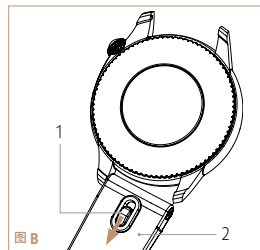
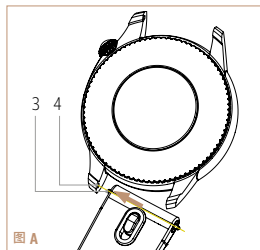

月相功能 自動上鏈腕錶

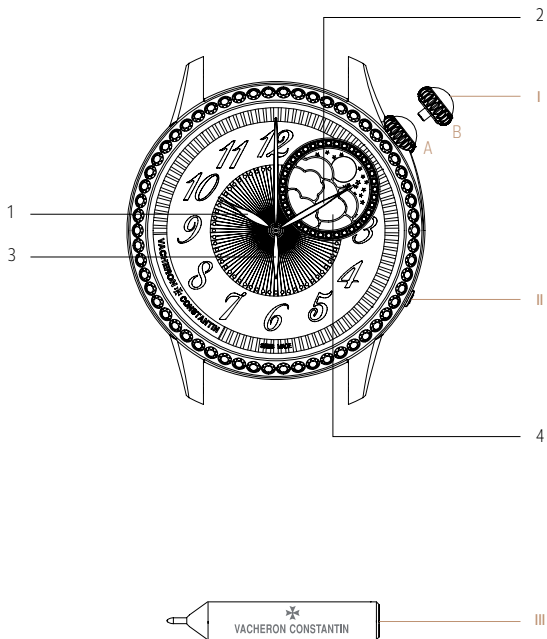

1. 時針
2. 分針
3. 秒針
4. 月相

- I. 上鏈、時間設置
與調校錶冠
- II. 月相調校按鈕
- III. 調校筆

調校說明

上鏈和時間設置：

上鏈、時間設置與調校錶冠 (I) 可以調整至 A 和 B 兩個位置。

A：貼緊錶殼時為上鏈位置。

這是佩戴時的正常位置，可確保最佳的防水功能。

如果有段時間未佩戴腕錶，請將錶冠 (I) 轉動幾圈上鏈。

如果即將佩戴自動腕錶，則無需上滿鏈。上滿鏈時，錶冠 (I) 不會被卡緊，因此不會損壞機械結構。

注意：完全上鍊 = 錶冠 (I) 旋轉 40 圈

B：調校時間的位置。

1. 將位置 A 的錶冠 (I) 以順時針方向旋轉 10 圈
2. 為準確設定時間，將錶冠 (I) 拉到位置 C，直至秒針 (3) 轉至 12 時位置
3. 按順時針方向旋轉錶冠 (I)，將時針和分針 (1 和 2) 設定到所需時間
4. 重新將錶冠 (I) 推回位置 A，使腕錶繼續運行

月相調校：

借助腕錶配備的調校筆 (III)，按壓月相調校按鈕 (II)。每按壓調校按鈕一次，月相顯示盤 (4) 就會前進一天。

為正確確定月相，請參閱日曆，找出上一次「新月」（以全灰或全黑的圓圈標識）至今所經過的天數。隨後設定月相顯示 (4)，讓代表月亮的兩個圓盤隱藏起來，隨後讓月相顯示 (4) 發生跳動，其跳動次數要與上一次「新月」至今的天數相同。

注意：如果按逆時針方向旋轉錶冠 (I) 設定時間，將無法調校月相。

防水功能

腕錶的防水功能已通過 3 巴大氣壓下的測試。

請注意：舒適度調節裝置和錶扣快拆裝置僅適用於某些錶款。
點擊此處，了解以下圖解步驟：

皮革和緞面錶帶快拆裝置

快拆裝置能快速完成錶帶的更換，無需使用任何工具。

固定錶帶 (2)：

圖 A：將擋桿 (3) 的左側放入腕錶的左側錶耳 (4) 中。

圖 B：將銷鍵 (1) 往錶帶 (2) 方向扳動。

圖 C：撥動錶帶 (2) 以便將擋桿 (3) 的右側插入右側的錶耳 (4)，然後鬆開銷鍵 (1)。

聽到「咔嗒」一聲表示錶帶 (2) 已經正確就位。此時錶帶 (2) 即固定妥當。

取下錶帶 (2)：

圖 B：將銷鍵 (1) 往錶帶 (2) 方向扳動。
並取下錶帶 (2)。

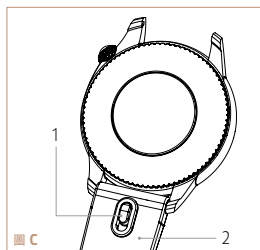
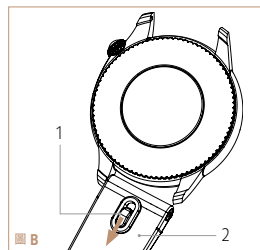
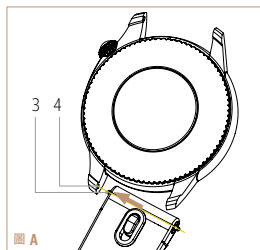

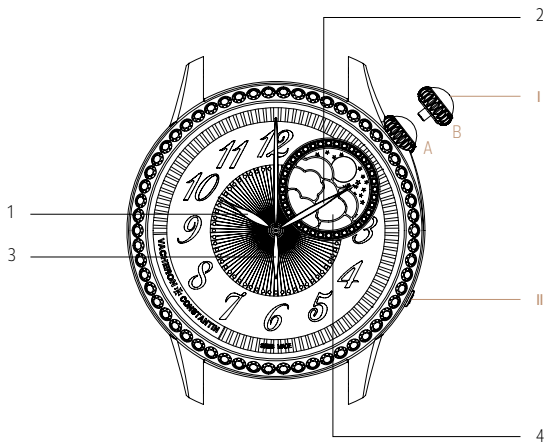

ムーンフェイズ付き 自動巻き時計

1. 時針
2. 分針
3. 秒針
4. ムーンフェイズ

- I. 巻き上げ、時刻調整、
日付修正リュウズ
- II. ムーンフェイズの修正装置
- III. 修正用のペン

時刻の調整方法

巻き上げ、時刻の調整：

巻き上げ、時刻調整、日付修正用のリュウズ (I) には、AとBの2つの位置があります。

A：ケースに押し付けた状態、巻き上げポジション。

着用時の通常状態で、最も防水性が発揮されます。

時計を一定期間身に着けていない場合は、リュウズ (I) を数回、回転させてください。これから着用する自動巻き時計の場合は、完全に巻き上げる必要はありません。巻き上げが完了してもリュウズ (I) がブロックされることはないため、メカニズムを損なう恐れは一切ありません。

注意：リュウズ (I) を40回回転させると、完全に巻き上げられます。

B：時刻調整ポジション。

1. ポジションAで、リュウズ (I) を時計回りに10周回します
2. 正確な時間に設定するには、秒針 (3) が12時を指す瞬間にリュウズ (I) をポジションCに引き出します
3. リューズ (I) を時計回りに回して、希望の時間まで時針と分針 (1と2) を進めます
4. 時計を動かすには、リュウズ (I) をポジションAに押し戻してください

ムーンフェイスの調整：

ムーンフェイスの調整は、時計に付属の修正ペン (III) を使用して、ムーンフェイスの修正装置 (II) によって行います。1回押すごとに、ムーンフェイスディスク (4) が1日分進みます。

正しいムーンフェイスに合わせるには、前の新月の日付とそこから経過した日数をカレンダーで確認してください（新月はカレンダー上でグレーまたはブラックの円で示されています）。次に、月が描かれた2枚のディスクが隠れるようにムーンフェイスディスク (4) を配置し、前の新月からの経過日数分、ムーンフェイスディスク (4) を進めます。

注意：リュウズ (I) を反時計回りに回して時刻設定が行われた場合、ムーンフェイスは調整できません。

防水機能

この時計は3気圧の防水機能が備わっています。

バックルの腕まわり調整と交換システムは、特定のモデルのみに適用されます。

使用方法のビデオをご覧になるには、こちらをクリックしてください： 

交換可能なレザー / サテンストラップ

ストラップの交換システムにより、道具を使わずにストラップをすばやく交換することができます。

プレスレット (2) を固定する場合：

図 A：バネ棒 (3) の左側を時計の左側ラグ (4) に合わせます。

図 B：プレスレット (2) の留め具 (1) を手前に引きます。

図 C：バネ棒 (3) の右側が右側ラグ (4) に挿入されるよう、プレスレット (2) を回転させ、その後留め具 (1) を戻します。プレスレット (2) が正しい位置に収まると「カチッ」という音がします。プレスレット (2) を留め具で固定します。

プレスレット (2) を外す場合：

図 B：プレスレット (2) の留め具 (1) を手前に引きます。

プレスレット (2) を外します。

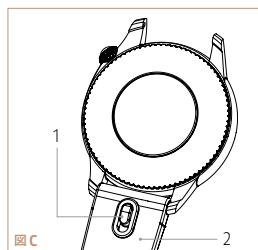
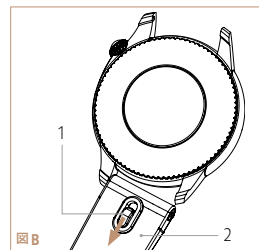
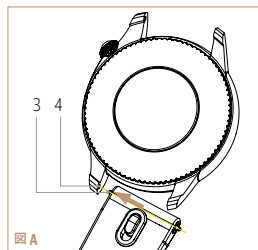

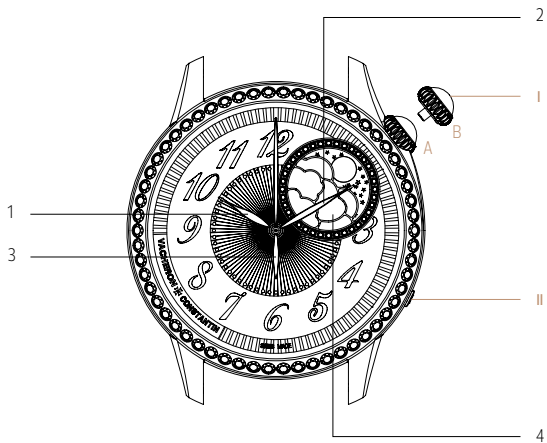

문 페이지를 탑재한 셀프 와인딩 시계

1. 시침
2. 분침
3. 초침
4. 문 페이지

- I. 와인딩, 시간 설정
및 조정 크라운
- II. 문 페이지 코렉터
- III. 코렉터 펜

설정 지침

와인딩 및 시간 설정:

와인딩, 시간 설정 및 조정 크라운(I)은 A와 B에 자리하고 있습니다.

A: 케이스 쪽으로 밀면 와인딩 위치가 됩니다.

이 위치는 시계를 착용하고 있는 상태에서 최상의 방수 기능을 보장하는 기본적인 위치입니다.

일정 시간 동안 시계를 착용하지 않은 경우, 크라운(I)을 몇 차례 회전시켜 와인딩합니다. 시계를 착용한다면 완전히 와인딩할 필요는 없습니다. 와인딩 주기가 끝나면 크라운(I)이 잠기지 않으므로 메커니즘이 손상되지 않습니다.

주의: 완전 와인딩 = 크라운 40회 회전(I)

B: 시간 설정 위치.

1. A 위치에서 크라운(I)을 시계 방향으로 10회 회전시킵니다.
2. 시간을 정확하게 설정하려면, 세컨즈 핸드(3)가 12시 방향에 있을 때 크라운(I)을 C 위치로 당깁니다.
3. 크라운(I)을 시계 방향으로 회전시켜 시침과 분침(1과 2)이 원하는 시간으로 이동하도록 합니다.
4. 크라운(I)을 A 위치로 밀어 넣어 시계가 계속 작동하도록 합니다.

문 페이지 설정:

시계와 함께 제공되는 코렉터 펜(III)으로 문 페이지 코렉터(II)를 눌러 문 페이지를 조정합니다. 누를 때마다 문 디스크(4)가 하루씩 앞으로 이동합니다.

달의 위치를 정확하게 조정하려면, 먼저 캘린더를 확인해 마지막 초승달(캘린더에 블랙 또는 그레이 컬러의 원 모양으로 표시)이 등장한 날짜와 그 이후 경과된 일수를 확인합니다. 달(4)의 위치를 조정하여 달을 나타내는 두 개의 디스크가 숨겨지도록 하십시오. 그다음 마지막 초승달이 뜬 이후 경과된 일수만큼 문 페이지(4)가 점프하도록 합니다.

주의: 크라운(I)을 시계 반대 방향으로 회전시켜 시간을 설정한 경우 문 페이지를 조정할 수 없습니다.

방수 기능

시계의 방수 기능은 3bar의 압력에서 테스트되었습니다.

이지-핏 및 교체 가능한 버클 시스템은 특정 모델에만 해당됩니다.
영상 지침을 확인하려면 여기를 클릭하십시오. 📺

교체 가능한 가죽 및 새틴 스트랩

교체 가능한 시스템으로 별도의 도구 없이 스트랩을 쉽게 교체할 수 있습니다.

스트랩(2) 고정:

그림 A: 시계의 왼쪽 러그(4)에 바렛(3)의 왼쪽 부분이 위치하도록 합니다.

그림 B: 스트랩(2) 쪽으로 트리거(1)를 당깁니다.

그림 C: 스트랩(2)을 회전시켜 오른쪽 러그(4)에 바렛(3)의 오른쪽 부분을 삽입하고 트리거(1)를 풀니다.

“딸깍”하는 소리는 스트랩이 정확한 위치에 자리잡았음을 의미합니다.
그다음 스트랩(2)이 고정됩니다.

스트랩(2) 제거:

그림 B: 스트랩(2) 쪽으로 트리거(1)를 당깁니다.

스트랩(2)을 제거합니다.

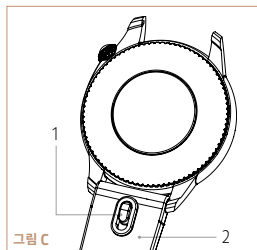
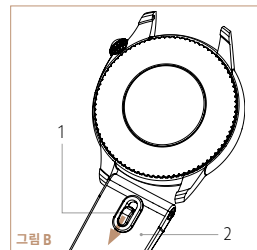
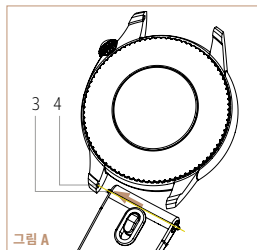

ساعة أوتوماتيكية التعبئة مزودة بمراحل القمر

1. عقرب الساعات
2. عقرب الدقائق
3. عقرب الثواني
4. مراحل القمر

- أ. تاج التعبئة وضبط الوقت والتصحيح
- ب. تصحيح مراحل القمر
- ج. القلم المصحح

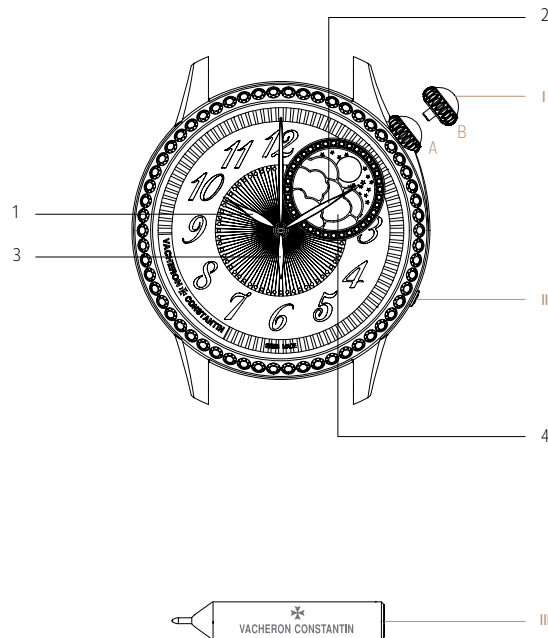

إرشادات ضبط الوقت

التعبئة وضبط الوقت:

يمكن استخدام تاج التعبئة وضبط الوقت والتصحيح (A) في وضعيتين A و B.

A: عندما يكون التاج ملتصقاً بالعلبة، يكون في وضع التعبئة. وهذا وضع الارتداء الطبيعي الذي يضمن للساعة أفضل مقاومة للماء. إذا لم تُرَدى الساعة لفترة محدّدة من الزمن، ينبغي تعبئتها بتدوير التاج (A) قليلاً. لا حاجة لتعبئة الساعة الأوتوماتيكية تعبئة تامة إذا كانت سترتدي. لن يتوقف التاج (A) عندما تبلغ التعبئة حدّها الأقصى، وبالتالي ينتفي احتمال إلحاق الضرر بالآلية.

ملاحظة: التعبئة التامة = 40 دورة للتاج (A)

B: وضعية ضبط الوقت.

1. في الوضعية A، أدر التاج (A) عشر دورات في اتجاه عقارب الساعة
2. لضبط الوقت ضبطاً دقيقاً، ينبغي سحب التاج (A) إلى الوضعية C عندما يكون عقرب الثواني (3) عند الساعة 12
3. أدر عقربي الساعات والدقائق (1 و 2) حتى الوقت المرغوب فيه بتدوير التاج (A) في اتجاه عقارب الساعة
4. ينبغي دفع التاج (A) إلى الوضعية A لكي تواصل الساعة دورانها

ضبط نظام مراحل القمر:

يمكن تصحيح مراحل القمر بالضغط على مصحّح مراحل القمر (II) بواسطة قلم التصحيح (III) المرفق بالساعة. يتقدم قرص القمر (4) بيوم واحد بعد كل مرة يُضغَط فيها على المصحّح.

لوضع القمر في مكانه الصحيح، ينبغي الاستعانة بتقويم لتحديد تاريخ آخر اكتمال للقمر (المشار إليه بدائرة مجسّمة رمادية أو سوداء ترد على التقويمين) وعدد الأيام المنصرمة منذ ذلك الحين. ينبغي بعدئذ تحريك القمر (4) كي يختفي القرصان اللذان يمثّلان القمر، ثم ينبغي إجراء قفزات لمراحل القمر (4) بعدد الأيام المنصرمة منذ آخر اكتمال للقمر.

هام: لا يمكن ضبط نظام مرحلة القمر، إذا تم ضبط الوقت عن طريق تدوير التاج (A) في عكس اتجاه عقارب الساعة.

مقاومة الماء

اختُبرت مقاومة الساعة للماء تحت ضغط 3 بار.

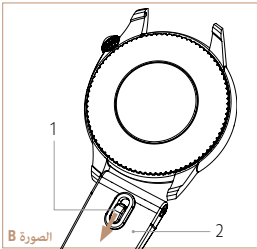

الصورة B

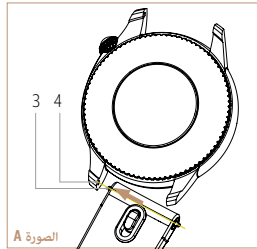

الصورة A

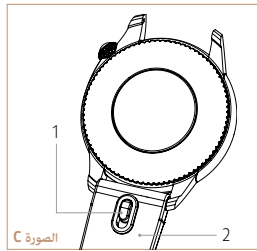

الصورة C

تجدد الإشارة إلى أن نظامي ضبط الراحة و استبدال الأساور متوفران في بعض الموديلات فقط.

لمعرفة طريقة الاستعمال بالصورة الحية، انقر هنا:

استبدال الأساور الجلدية والساتانية

يتيح نظام الاستبدال إمكانية تبديل السوار بسرعة ودون الاستعانة بأي أدوات.

تثبيت السوار (2):

الصورة A: وضع الجانب الأيسر للمشبك (3) في العروة (4) اليسرى للساعة.

الصورة B: سحب زناد الإقفال (1) باتجاه السوار (2).

الصورة C: تدوير السوار (2) على محوره لإدخال الجانب الأيمن للمشبك (3) في العروة (4) اليمنى، ثم إطلاق زناد الإقفال (1).

التأكد من سماع «طقّة» لضمان الوضعية الصحيحة للسوار (2). السوار (2) محكم بأمان.

نزع السوار (2):

الصورة B: سحب زناد الإقفال (1) باتجاه السوار (2).

نزع السوار (2).

www.vacheron-constantin.com