

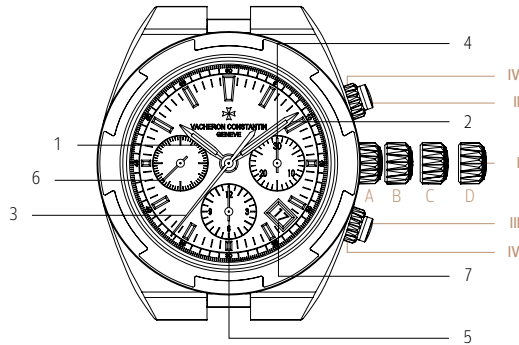

VACHERON CONSTANTIN

GENÈVE

MONTRE À REMONTAGE AUTOMATIQUE AVEC CHRONOGRAPHE ET DATE



1. Aiguille des heures
2. Aiguille des minutes
3. Aiguille des secondes du chronographe
4. Aiguille des minutes du chronographe
5. Aiguille des heures du chronographe
6. Aiguille des secondes
7. Guichet de la date (quantième)

- I. Couronne de remontage, de mise à l'heure et de correction
- II. Poussoir départ-arrêt du chronographe
- III. Poussoir de remise à zéro des aiguilles du chronographe
- IV. Bagues vissées des poussoirs du chronographe

Instructions de réglage

Remontage, réglage de l'heure et correction :

La couronne de remontage, de mise à l'heure et de correction (I) peut occuper quatre positions A, B, C et D.

A : Vissée contre la boîte.

C'est la position normale au porté, celle qui garantit l'étanchéité.

B : Dévissée, position de remontage.

Si la montre n'a pas été portée pendant un certain temps, la remonter par quelques rotations de la couronne (I).

Il est inutile de remonter à fond une montre automatique qui va être portée.

Il n'y a pas de blocage de la couronne (I) en fin de remontage, il n'y a donc aucun risque d'endommager le mécanisme.

Revisser ensuite la couronne (I) contre la boîte en position A pour assurer l'étanchéité de la montre.

C : Position de réglage de la date (quantième).

Dévisser puis tirée dans cette position, la couronne (I) permet par une rotation dans le sens de remontage de régler l'affichage de la date (7).

NOTA : Le quantième ne tient pas compte du nombre de jours dans le mois. Il faudra donc compenser manuellement les mois de moins de 31 jours.

Si une correction rapide de la date est effectuée entre 22h et minuit, le prochain saut de date au passage des aiguilles à minuit ne se fera pas.

Repousser ensuite la couronne (I) dans la position B puis la revisser contre la boîte en position A pour assurer l'étanchéité de la montre.

D : Position de mise à l'heure.

Dévisser puis tirée dans cette position, la couronne (I) permet, en la tournant, le réglage de l'heure. Si la mise à l'heure a lieu l'après-midi, l'aiguille des heures (1) doit avoir effectué plus d'un tour complet depuis le dernier changement de date (7) pour assurer un changement de date à minuit.

IMPORTANT : Ne pas passer l'heure de changement de date en faisant tourner les aiguilles à l'envers.

Afin que le système de changement de date fonctionne sans perturbation, il est préférable de ne pas régler la date si la montre est entre 22h et 1h. Toutefois, il n'y a aucun risque d'endommager le mécanisme si le changement de date s'effectue durant cette période.

Repousser ensuite la couronne (I) dans la position B puis la revisser contre la boîte en position A pour assurer l'étanchéité de la montre.

Fonctions du chronographe

Avant tout chronométrage, dévisser à fond les bagues (IV) des deux poussoirs (II et III).

1^{re} pression sur le poussoir (II) :

Départ de l'aiguille des secondes du chronographe (3), de l'aiguille des minutes du chronographe (4), puis de l'aiguille des heures du chronographe (5).

2^e pression sur le poussoir (II) :

Arrêt du chronométrage.

3^e pression sur le poussoir (II) :

Nouveau départ des aiguilles du chronographe (3, 4 et 5).

Pression sur le poussoir (III) :

Remise à zéro des aiguilles du chronographe (3, 4 et 5).

Le poussoir (III) n'est actif que lorsque le chronométrage en cours a été arrêté par une pression sur le poussoir (II). Après le chronométrage, revisser à fond les bagues (IV) des deux poussoirs (II et III).

IMPORTANT: Lors de l'utilisation de la fonction départ-arrêt du chronographe (poussoir II), la bague vissée (IV) du poussoir du chronographe (II) doit être dévissée jusqu'à son maximum au risque d'endommager les fonctions du chronographe.

Étanchéité

L'étanchéité de la montre est testée pour une pression de 15 bar.

À noter que les fonctionnalités de mise à l'aise et d'interchangeabilité des boucles concernent uniquement certains modèles.

Pour accéder à la marche à suivre animée cliquer ici : 

Interchangeabilité des bracelets

Un système d'interchangeabilité permet de changer rapidement le bracelet sans avoir recours à des outils.

Retirer le bracelet (2) :

Fig. A : Tirer la gâchette (1) contre le bracelet (2).

Fig. B : Retirer le bracelet (2).

Fixer le bracelet (2) :

Fig. B : Positionner l'insert (4) du bracelet (2) sous la barrette (5).

Fig. C : Fixer le bracelet (2) à la barrette (5) de la boîte (3) jusqu'à entendre un « clic ».

Fig. D : Le bracelet (2) est sécurisé.

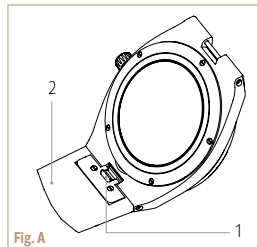

Fig. A

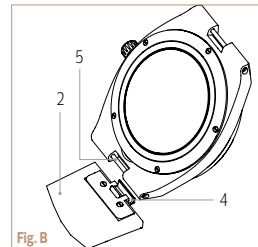

Fig. B

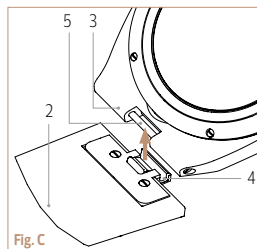

Fig. C

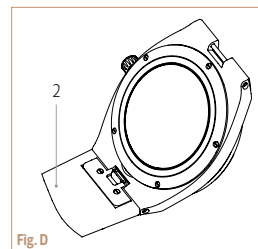

Fig. D

Système de mise à l'aise pour les bracelets en métal

Un système de mise à l'aise assure un confort maximal en toute circonstance, permettant de gagner 2 mm de chaque côté du fermoir.

Augmenter la taille du bracelet métal :

Fig. E : Tirer le bracelet métal.

Revenir à la taille initiale :

Fig. F : Pousser les deux parties du bracelet métal contre le fermoir.

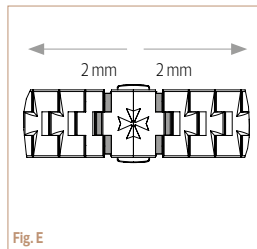

Fig. E

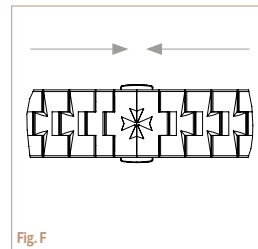

Fig. F

Interchangeabilité des boucles déployantes

Les bracelets alligator et caoutchouc (1) sont équipés d'un picot d'interchangeabilité (2) qui se verrouille à la boucle déployante (3).

Fixer la boucle déployante (3) :

Fig. A & B : Placer le picot (2) dans le trou (4) de la boucle déployante (3).

Fig. C & D : Effectuer un tour à 180° avec le bracelet (1), dans le sens des aiguilles d'une montre.

Retirer la boucle déployante (3) :

Fig. C & D : Effectuer un tour à 180° avec le bracelet (1), dans le sens inverse des aiguilles d'une montre.

Fig. A : Retirer le bracelet (1) du trou (4) de la boucle déployante (3).

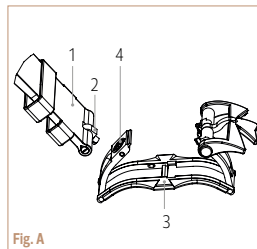

Fig. A

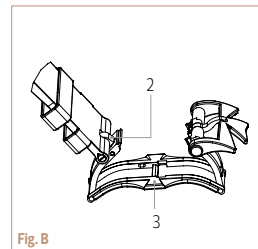

Fig. B

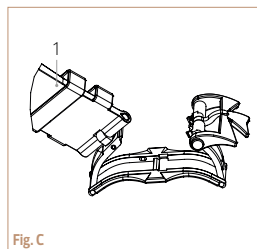

Fig. C

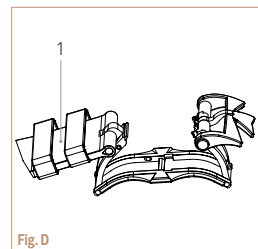
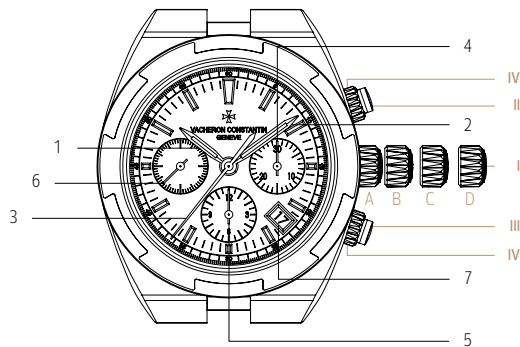

Fig. D



SELF-WOUND WATCH WITH CHRONOGRAPH AND DATE

1. Hour hand
2. Minute hand
3. Chronograph seconds hand
4. Chronograph minute hand
5. Chronograph hour hand
6. Seconds hand
7. Date aperture (calendar)

- I. Winding, time-setting and correction crown
- II. Chronograph start-stop pushpiece
- III. Chronograph hands reset pushpiece
- IV. Screw-lock rings of the chronograph pushpieces

Setting instructions

Winding, time-setting and correction:

The winding, time-setting and correction crown (I) can be placed in four positions A, B, C and D.

A: Screwed down against the case.

This is the normal position when the watch is being worn and guarantees its water-resistance.

B: Unscrewed, winding position.

If the watch has not been worn for some time, wind it by rotating the winding, time-setting and correction crown (I) through several turns.

It is unnecessary to fully wind an automatic watch that is going to be worn.

The winding, time-setting and correction crown (I) will not be locked at the end of the winding cycle; the mechanism therefore cannot be damaged.

Then screw the winding, time-setting and correction crown (I) back to position A to ensure the water-resistance of the watch.

C: Date-setting position.

When the winding, time-setting and correction crown (I) is unscrewed and pulled out to this position, rotation in the winding direction enables the date display (7) to be adjusted.

NOTE: The calendar does not automatically account for the number of days in a month. It will therefore have to be corrected manually for months with fewer than 31 days.

If a rapid date correction is carried out between 10pm and midnight, the next date change will not occur when the hands pass midnight.

Then push the winding, time-setting and correction crown (I) back to position B and screw it down against the case in position A to ensure the water-resistance of the watch.

D: Time-setting position.

When unscrewed and pulled out to this position, the winding, time-setting and correction crown (I) can be turned to set the time.

If the time is being set in the afternoon, the hour hand (1) must have completed more than one full revolution since the last date change (7) to ensure that the date changes at midnight.

IMPORTANT: Do not pass the time at which the date changes by turning the hands in an anticlockwise direction.

To ensure the date change system operates smoothly, it is preferable not to adjust the date if the watch indicates between 10pm and 1am. However there is no risk of damaging the mechanism if the month is changed between this period of time.

Then push the winding, time-setting and correction crown (I) back to position B and screw it down against the case in position A to ensure the water-resistance of the watch.

Chronograph functions

Before timing, fully unscrew the rings (IV) of the two pushpieces (II and III).

1st press on pushpiece (II):

Starts the chronograph seconds hand (3) and chronograph minute hand (4), then the chronograph hour hand (5).

2nd press on pushpiece (II):

Stops timing.

3rd press on pushpiece (II):

Restarts the chronograph hands (3, 4 and 5).

Press on pushpiece (III):

Resets the chronograph hands (3, 4 and 5).

Pushpiece (III) is only active when the timing has been stopped by pressing pushpiece (II).

After timing, securely retighten the rings (IV) of both pushpieces (II and III).

IMPORTANT: When using the chronograph's start-stop function (pushpiece II), the screw-lock ring (IV) of the chronograph pushpiece (II) must be unscrewed as much as possible to avoid damaging the chronograph's functions.

Water-resistance

The water-resistance of the watch has been tested at a pressure of 15 bar.

Please note that the easy-fit and interchangeable clasp systems only concern certain models.

To view the animated instructions, please click here: [📺](#)

Interchangeable straps/bracelets

An interchangeable system enables the strap/bracelet to be easily changed without any tools.

Remove the strap/bracelet (2):

Fig. A: Pull the trigger (1) towards the strap/bracelet (2).

Fig. B: Remove the strap/bracelet (2).

Fix the strap/bracelet (2):

Fig. B: Place the insert (4) of the strap/bracelet (2) under the barrette (5).

Fig. C: Fix the strap/bracelet (2) to the barrette (5) of the case (3). A "click" sound should be heard.

Fig. D: The strap/bracelet (2) is then secured.

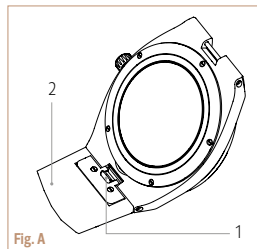

Fig. A

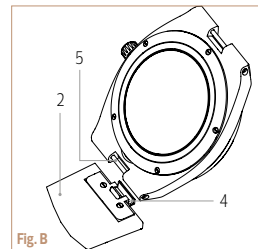

Fig. B

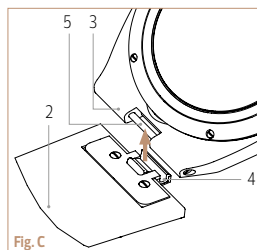

Fig. C

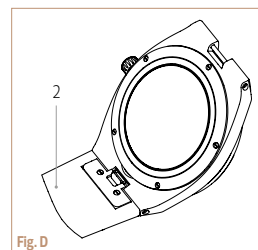

Fig. D

Easy-fit system for metal bracelets

An easy-fit sizing system enhances comfort at all times, making it possible to gain 2mm on each side of the clasp.

Increase the size of the metal bracelet:

Fig. E: Pull the metal bracelet.

Return it to its initial size:

Fig. F: Push the two parts of the metal bracelet towards the clasp.

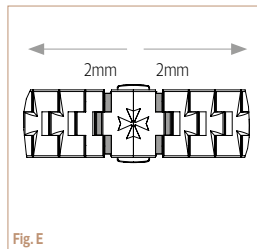

Fig. E

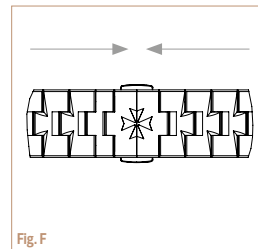

Fig. F

Interchangeable folding clasps

Alligator and rubber straps (1) are equipped with an interchangeable link (2) that is locked to the folding clasp (3).

Fix the folding clasp (3):

Fig. A & B: Place the link (2) into the hole (4) of the folding clasp (3).

Fig. C & D: Rotate the strap (1) 180° in a clockwise direction.

Remove the folding clasp (3):

Fig. C & D: Rotate the strap (1) 180° in an anticlockwise direction.

Fig. A: Remove the strap (1) from the hole (4) of the folding clasp (3).

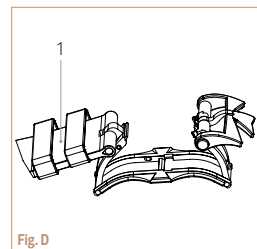
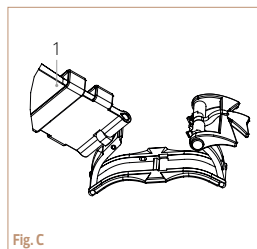
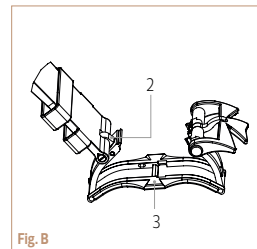
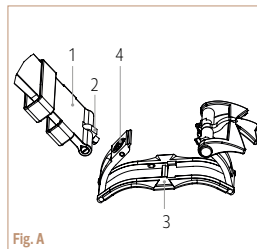

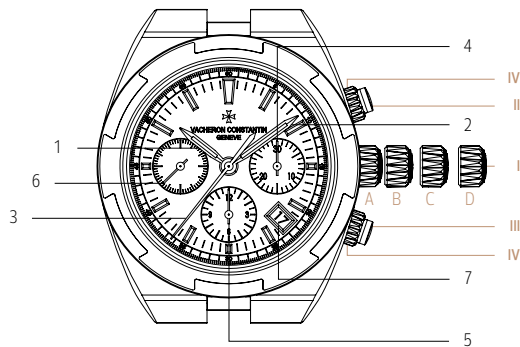

UHR MIT AUTOMATIKAUFZUG, CHRONOGRAPH UND DATUM

1. Stundenzeiger
2. Minutenzeiger
3. Sekundenzeiger des Chronographen
4. Minutenzeiger des Chronographen
5. Stundenzeiger des Chronographen
6. Sekundenzeiger
7. Datumsfenster (Kalender)

- I. | Krone für Aufzug, Zeiteinstellung und Korrektur
- II. | Start-/Stop-Drücker des Chronographen
- III. | Drücker für Nullrückstellung der Chronographenzeiger
- IV. | Verschraubte Drückerhülse der Chronographendrücker

Anleitung für die Einstellung

Aufzug, Zeiteinstellung und Korrektur:

Die Krone für Aufzug, Zeiteinstellung und Korrektur (I) kann sich in Position A, B, C oder D befinden.

A: Mit dem Gehäuse verschraubt.

Normale Trageposition, in der die maximale Dichtigkeit gewährleistet ist.

B: Losgeschraubt: Aufzugsposition.

Wurde die Uhr eine Zeit lang nicht getragen, muss sie mit einigen Drehungen der Krone (I) aufgezogen werden.

Es ist nicht nötig, eine Automatikuhr vollständig aufzuziehen, wenn sie anschließend getragen wird.

Nach dem vollständigen Aufziehen des Werks wird die Krone (I) nicht blockiert; es besteht daher keine Gefahr, den Mechanismus zu beschädigen.

Anschließend Krone (I) in Position A wieder mit dem Gehäuse verschrauben, um die Wasserdichtigkeit der Uhr sicherzustellen.

C: Position Datumseinstellung.

Wird die Krone (I) losgeschraubt und in diese Position herausgezogen, kann durch Drehen in Aufzugsrichtung die Datumsanzeige (7) eingestellt werden.

HINWEIS: Die Uhr berücksichtigt die unterschiedliche Anzahl Tage der einzelnen Monate nicht, weshalb das Datum für die Monate mit weniger als 31 Tagen von Hand eingestellt werden muss.

Wird zwischen 22 Uhr und Mitternacht eine Datums-Schnellkorrektur vorgenommen, rückt das Datum nicht weiter, wenn die Zeiger Mitternacht erreichen.

Anschließend Krone (I) in Position B drücken und in Position A mit dem Gehäuse verschrauben, um die Wasserdichtigkeit der Uhr sicherzustellen.

D: Position Zeiteinstellung.

Wird die Krone (I) losgeschraubt und in diese Position herausgezogen, kann durch Drehen die Zeit eingestellt werden.

Erfolgt die Zeiteinstellung am Nachmittag, muss der Stundenzeiger (1) nach der letzten Datumsänderung (7) mehr als eine ganze Umdrehung vollzogen haben, um sicherzustellen, dass das Datum um Mitternacht umspringt.

WICHTIG: Zeiger nicht über die Zeit des Datumswechsels hinaus zurückdrehen.

Damit die Datumseinstellung einwandfrei funktioniert, empfiehlt es sich, das Datum nicht zwischen 22 Uhr und 1 Uhr einzustellen. Es besteht jedoch keine Gefahr, den Mechanismus zu beschädigen, sollte das Datum während dieser Zeitspanne eingestellt werden.

Anschließend Krone (I) in Position B drücken und in Position A mit dem Gehäuse verschrauben, um die Wasserdichtigkeit der Uhr sicherzustellen.

Chronographenfunktionen

Vor jeder Zeitmessung die Drückerröhse (IV) der beiden Drücker (II und III) vollständig losschrauben.

1. Betätigung des Drückers (II):

Start des Sekundenzeigers des Chronographen (3) und des Minutenzeigers des Chronographen (4), dann des Stundenzeigers des Chronographen (5).

2. Betätigung des Drückers (II):

Anhalten der Zeitmessung.

3. Betätigung des Drückers (II):

Neustart der Chronographenzeiger (3, 4 und 5).

Betätigung des Drückers (III):

Nullrückstellung der Chronographenzeiger (3, 4 und 5).

Drücker (III) kann nur betätigt werden, wenn die laufende Zeitmessung durch Betätigung des Drückers (II) angehalten wurde.

Nach erfolgter Zeitmessung die Drückerröhse (IV) der beiden Drücker (II und III) wieder mit dem Gehäuse verschrauben.

WICHTIG: Bei Verwendung der Start-Stopp-Funktion des Chronographen (Drücker II) muss die verschraubte Drückerhülse (IV) des Chronographendrückers (II) so weit wie möglich aufgeschraubt werden, um die Funktionen des Chronographen nicht zu beeinträchtigen.

Wasserdichtigkeit

Die Wasserdichtigkeit der Uhr ist bis zu einem Druck von 15 bar geprüft.

Bitte beachten Sie, dass das Easy-fit-System und die Möglichkeit des Auswechslens der Faltschließe nur bei ausgewählten Modellen vorgesehen ist.

Um zum Erklärvideo zu gelangen, klicken Sie hier: 

Auswechseln des Armbands

Dank eines praktischen Auswechselsystems, kann das Armband schnell und ohne Hilfsmittel ausgetauscht werden.

Das Armband entfernen (2):

Abb. A: Die Verriegelung (1) Richtung Armband (2) ziehen.

Abb. B: Das Armband entfernen (2).

Das Armband befestigen (2):

Abb. B: Das Insert (4) des Armbandes (2) unter den Federsteg (5) legen.

Abb. C: Das Armband (2) am Federsteg (5) des Gehäuses (3) befestigen, bis ein Klicken zu hören ist.

Abb. D: Das Armband (2) ist nun sicher befestigt.



Abb. A



Abb. B

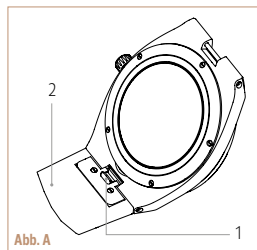

Abb. C

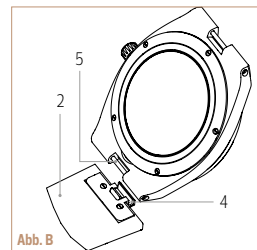

Abb. D

Easy-fit-System für Metallarmbänder

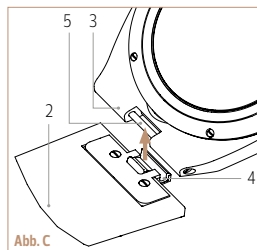
Ein Easy-fit-System gewährleistet stets maximalen Tragekomfort, da auf jeder Seite des Verschlusses 2 mm gewonnen werden können.

Das Metallarmband verlängern:

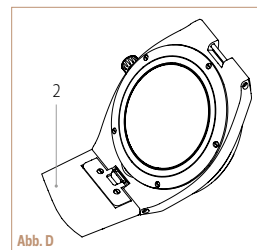
Abb. E: Das Metallarmband auseinanderziehen.

Zur ursprünglichen Länge zurückkehren:

Abb. F: Beide Seiten des Metallarmbandes gegen den Verschluss drücken.



Abb. E



Abb. F

Auswechseln der Faltschließe

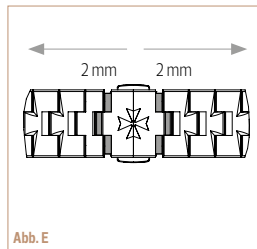
Die Alligatorlederarmbänder und die Armbänder aus Kautschuk (1) sind mit einem Dorn für den Austausch (2) versehen, mittels dessen sich die Faltschließe (3) befestigen lässt.

Faltschließe befestigen (3):

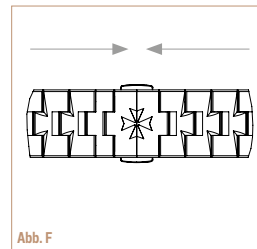
Abb. A & B: Den Dorn (2) in das Loch (4) der Faltschließe (3) stecken.
Abb. C & D: Anschließend das Armband (1) um 180° mit dem Uhrzeigersinn drehen.

Faltschließe entfernen (3):

Abb. C & D: Anschließend das Armband (1) um 180° gegen den Uhrzeigersinn drehen.
Abb. A: Anschließend das Armband (1) aus dem Loch (4) der Faltschließe (3) ziehen.



Abb. A



Abb. B

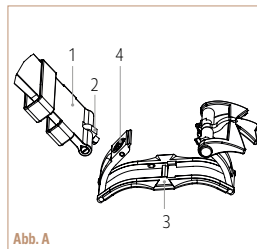

Abb. C

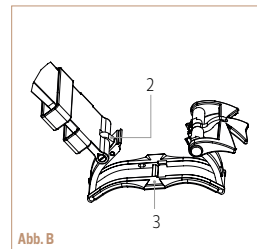

Abb. D

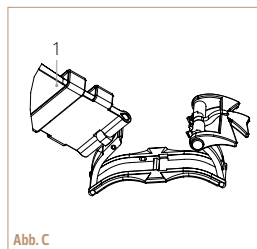

OROLOGIO A CARICA AUTOMATICA CON CRONOGRAFO E DATA

1. Lancetta delle ore
2. Lancetta dei minuti
3. Lancetta dei secondi del cronografo
4. Lancetta dei minuti del cronografo
5. Lancetta delle ore del cronografo
6. Lancetta dei secondi
7. Finestrella della data (calendario)

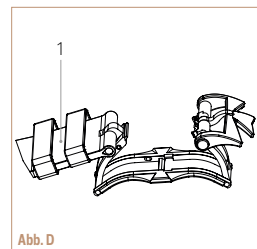
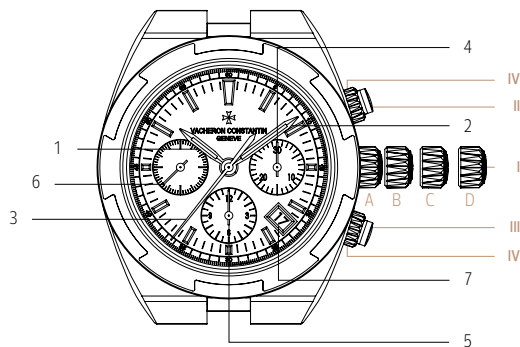
- I. Corona di carica, di messa all'ora e di correzione
- II. Pulsante di avvio-arresto del cronografo
- III. Pulsante di azzeramento delle lancette del cronografo
- IV. Ghiera avvitata dei pulsanti del cronografo

Istruzioni di regolazione

Carica, regolazione dell'ora e correzione:

La corona di carica, di messa all'ora e di correzione (I) può occupare quattro posizioni: A, B, C e D.

A: Avvitata contro la cassa.

È la posizione utilizzata normalmente e che garantisce l'impermeabilità.

B: Svitata, posizione di carica.

Se l'orologio non è stato indossato per un certo periodo di tempo, ricaricarlo effettuando alcune rotazioni della corona di carica, di messa all'ora e di correzione (I).

Non occorre ricaricare completamente un orologio automatico che sarà indossato.

Non c'è un sistema di blocco della corona di carica, di messa all'ora e di correzione (I) a fine carica, quindi non vi è alcun rischio di danneggiare il meccanismo.

Riavvitare quindi la corona di carica, di messa all'ora e di correzione (I) contro la cassa in posizione A per garantire l'impermeabilità dell'orologio.

C: Posizione di regolazione del calendario.

Se svitata e tirata in questa posizione, la corona di carica, di messa all'ora e di correzione (I) permette, mediante una rotazione nel senso di carica, di regolare la visualizzazione della data (7).

NOTA: l'orologio non tiene conto del numero di giorni del mese. Sarà quindi necessario compensare manualmente i mesi con meno di 31 giorni.

Se viene effettuata una correzione rapida della data tra le 22:00 e mezzanotte, non verrà compiuto lo scatto successivo di data al passaggio delle lancette a mezzanotte.

Riportare quindi la corona di carica, di messa all'ora e di correzione (I) nella posizione B e riavvitarla contro la cassa in posizione A per garantire l'impermeabilità dell'orologio.

D: Posizione di messa all'ora.

Se svitata e tirata in questa posizione, la corona di carica, di messa all'ora e di correzione (I) permette, mediante una rotazione, di regolare l'ora.

Se la messa all'ora avviene nel pomeriggio, la lancetta delle ore (1) deve aver effettuato più di un giro completo dopo l'ultima modifica di data (7) per garantire un cambiamento di data a mezzanotte.

IMPORTANTE: non superare l'ora di cambiamento di data facendo ruotare le lancette al contrario.

Per un funzionamento senza problemi del sistema di cambio data, è preferibile non regolare la data tra le 22:00 e l'1:00. In ogni caso, non vi sono rischi di danneggiare il meccanismo nel caso si effettui il cambio della data in questo intervallo di tempo.

Riportare quindi la corona di carica, di messa all'ora e di correzione (I) nella posizione B e riavvitarla contro la cassa in posizione A per garantire l'impermeabilità dell'orologio.

Funzioni del cronografo

Prima di qualsiasi cronometraggio, svitare completamente le ghiera (IV) dei due pulsanti (II e III).

1ª pressione sul pulsante (II):

Avvio della lancetta dei secondi del cronografo (3) e della lancetta dei minuti del cronografo (4), poi della lancetta delle ore del cronografo (5).

2ª pressione sul pulsante (II):

Arresto del cronometraggio.

3ª pressione sul pulsante (II):

Nuovo avvio delle lancette del cronografo (3, 4 e 5).

Pressione sul pulsante (III):

Azzeramento delle lancette del cronografo (3, 4 e 5).

Il pulsante III è attivo solo quando il cronometraggio in corso è stato arrestato premendo il pulsante (II). Dopo il cronometraggio, riavvitare completamente le ghiera (IV) dei due pulsanti (II e III).

IMPORTANTE: Quando si usa la funzione avvio-arresto del cronografo (pulsante II), svitare il più possibile la ghiera avvitata (IV) del pulsante del cronografo (II) per non compromettere le funzioni del cronografo.

Impermeabilità

L'impermeabilità dell'orologio è testata per resistere a una pressione di 15 bar.

Si noti che le funzionalità di regolazione comfort e di intercambiabilità delle fibbie riguardano solo alcuni modelli.

Per accedere alla procedura animata da seguire, fare clic qui: 

Intercambiabilità dei cinturini

Un sistema d'intercambiabilità permette di cambiare velocemente il cinturino senza dover far ricorso ad altri strumenti.

Togliere il cinturino (2):

Fig. A: tirare il grilletto (1) contro il cinturino (2).

Fig. B: togliere il cinturino (2).

Fissare il cinturino (2):

Fig. B: posizionare l'inserto (4) del cinturino (2) sotto la baretta (5).

Fig. C: fissare il cinturino (2) alla barretta (5) della cassa (3) finché non si sente un "clic".

Fig. D: il cinturino (2) è allora ben agganciato.

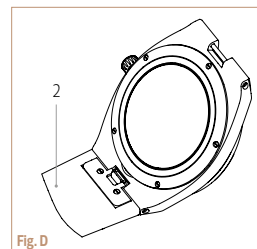
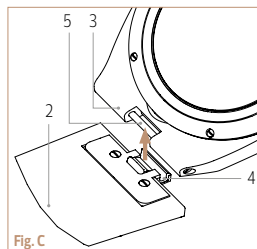
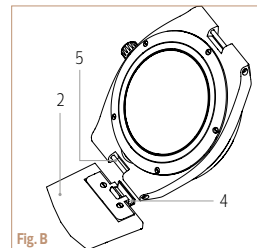
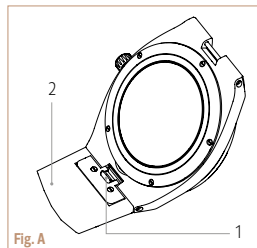

Sistema di regolazione comfort dei bracciali in metallo

Un sistema per regolare le dimensioni garantisce il massimo comfort in qualsiasi circostanza, permettendo di ottenere 2 mm supplementari su entrambi i lati della chiusura.

Aumentare le dimensioni del bracciale in metallo:

Fig. E: tirare il bracciale in metallo.

Ritornare alle dimensioni iniziali:

Fig. F: spingere le due parti del bracciale in metallo contro la chiusura.

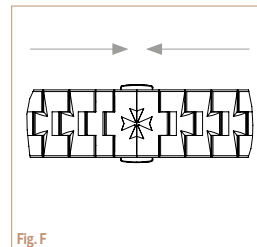
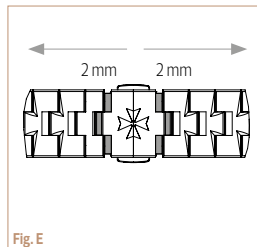

Intercambiabilità delle fibbie pieghevoli

I cinturini in alligatore e in caucciù (1) sono dotati di un tassello di intercambiabilità (2) che si fissa alla fibbia pieghevole (3).

Fissare la fibbia pieghevole (3):

Fig. A e B: inserire il tassello (2) nel foro (4) della fibbia pieghevole (3).

Fig. C e D: effettuare un giro a 180° con il cinturino (1) in senso orario.

Togliere la fibbia pieghevole (3):

Fig. C e D: effettuare un giro a 180° con il cinturino (1) in senso antiorario.

Fig. A: togliere il cinturino (1) dal foro (4) della fibbia pieghevole (3).

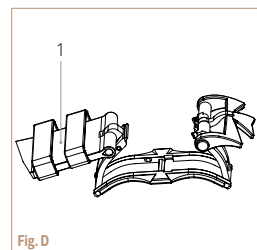
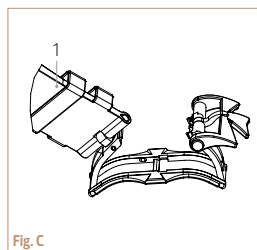
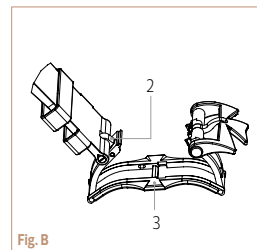
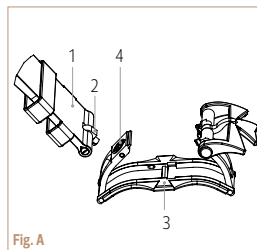

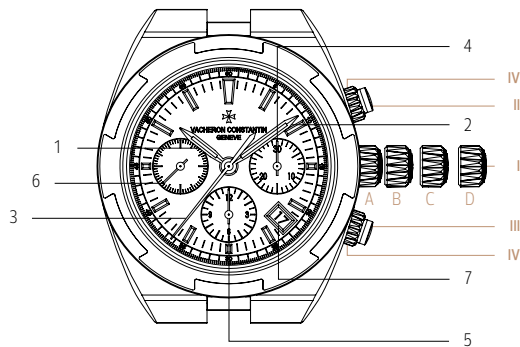

RELOJ DE CARGA AUTOMÁTICA CON CRONÓGRAFO Y FECHA

1. Aguja de las horas
2. Aguja de los minutos
3. Segundero del cronógrafo
4. Aguja de los minutos del cronógrafo
5. Aguja de las horas del cronógrafo
6. Segundero
7. Ventanilla de la fecha (calendario)

- I. Corona de armado, ajuste de la hora y corrección
- II. Pulsador de puesta en marcha y parada del cronógrafo
- III. Pulsador de puesta a cero de las agujas del cronógrafo
- IV. Anillos enroscados de los pulsadores del cronógrafo

Instrucciones de ajuste

Armado, ajuste de la hora y corrección:

La corona de armado, ajuste de la hora y corrección (I) tiene cuatro posiciones: A, B, C y D.

A: Enroscada contra la caja.

Esta es la posición de uso normal del reloj, la que garantiza la estanqueidad.

B: Desenroscada, posición de armado.

Si el reloj no se ha llevado puesto durante un cierto tiempo, deberá darle cuerda girando varias veces la corona de armado, ajuste de la hora y corrección (I).

No es necesario dar cuerda completa a un reloj automático que se va a llevar puesto en la muñeca.

La corona de armado, ajuste de la hora y corrección (I) no se bloquea cuando se termina de dar cuerda al reloj y, por lo tanto, no existe ningún riesgo de dañar el mecanismo.

Después, vuelva a enroscar la corona de armado, ajuste de la hora y corrección (I) contra la caja en la posición A para garantizar la estanqueidad del reloj.

C: Posición de ajuste del calendario.

Desenroscada y extraída en esta posición, la corona de armado, ajuste de la hora y corrección (I) se puede girar en el sentido del armado para ajustar la indicación de la fecha (7).

OBSERVACIÓN: el reloj no tiene en cuenta el número de días del mes y será necesario corregir manualmente los meses con menos de 31 días.

Si se efectúa una corrección rápida de la fecha entre las 22:00 y las 00:00, el cambio de la fecha no se producirá al paso de las agujas por medianoche.

Después, vuelva a colocar la corona de armado, ajuste de la hora y corrección (I) en la posición B y enrósquela de nuevo contra la caja hasta colocarla en la posición A para garantizar la estanqueidad del reloj.

D: Posición de ajuste de la hora.

Desenroscada y extraída en esta posición, la corona de armado, ajuste de la hora y corrección (I) permite, girándola, poner en hora el reloj.

Si el ajuste de la hora se lleva a cabo por la tarde, la aguja de las horas (1) debe haber efectuado más de una vuelta completa desde el último cambio de fecha (7) para garantizar que el cambio de fecha se produzca a medianoche.

IMPORTANTE: no pase la hora del cambio de la fecha haciendo girar las agujas en sentido antihorario.

Para que el sistema de cambio de fecha funcione correctamente, es preferible no ajustar la fecha entre las 22:00 y la 01:00. No obstante, no existe ningún riesgo de dañar el mecanismo si el cambio se realiza en este periodo.

Después, vuelva a colocar la corona de armado, ajuste de la hora y corrección (I) en la posición B y enrósquela de nuevo contra la caja hasta colocarla en la posición A para garantizar la estanqueidad del reloj.

Funciones del cronógrafo

Antes de comenzar el cronometraje, desenrosque completamente los anillos (IV) de los dos pulsadores (II y III).

1ª presión sobre el pulsador (II):

Pone en marcha el segundero del cronógrafo (3), la aguja de los minutos del cronógrafo (4) y, después, la aguja de las horas del cronógrafo (5).

2ª presión sobre el pulsador (II):

Detiene el cronometraje.

3ª presión sobre el pulsador (II):

Pone en marcha de nuevo las agujas del cronógrafo (3, 4 y 5).

Presión sobre el pulsador (III):

Puesta a cero las agujas del cronógrafo (3, 4 y 5).

El pulsador (III) se activa únicamente cuando se detiene el cronometraje en marcha presionando el pulsador (II). Después del cronometraje, enrascar completamente los anillos (IV) de los dos pulsadores (II y III).

IMPORTANTE: Al utilizar la función de arranque y parada del cronógrafo (pulsador II), el anillo de bloqueo mediante tornillo (IV) del pulsador (II) se debe desatornillar lo máximo posible para no dañar las funciones del cronógrafo.

Estanqueidad

La estanqueidad del reloj ha sido probada para una presión de 15 bar.

Tenga en cuenta que las funcionalidades de ajuste de comodidad e intercambiabilidad de los cierres solamente están disponibles en algunos modelos.

Para ver los pasos en detalle, haga clic aquí: [📖](#)

Intercambiabilidad de los brazaletes

Un sistema de intercambiabilidad permite cambiar rápidamente el brazalete sin necesidad de herramientas.

Retirar el brazalete (2):

Fig. A: tirar del gatillo (1) hasta que quede situado contra el brazalete (2).

Fig. B: retirar el brazalete (2).

Colocar el brazalete (2):

Fig. B: colocar el encaje (4) del brazalete (2) bajo la barrita (5).

Fig. C: fijar el brazalete (2) a la barrita (5) de la caja (3) hasta que suene un «clíc».

Fig. D: el brazalete (2) está bien anclado.

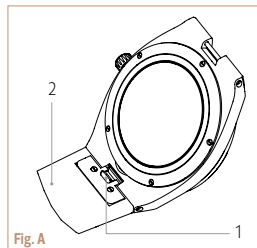

Fig. A

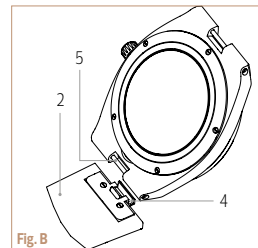

Fig. B

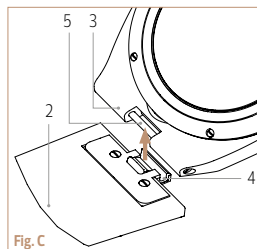

Fig. C

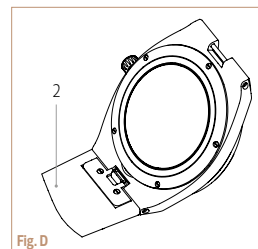

Fig. D

Sistema de ajuste de comodidad de los brazaletes de metal

Un sistema de ajuste garantiza el máximo confort del brazalete en cualquier circunstancia, permitiendo ganar 2 mm de cada lado del cierre.

Aumentar el tamaño del brazalete de metal:

Fig. E: tirar del brazalete de metal.

Volver al tamaño inicial:

Fig. F: empujar ambos extremos del brazalete de metal contra el cierre.

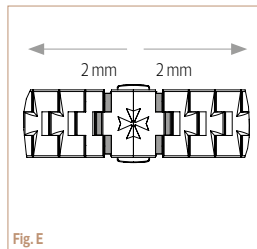

Fig. E

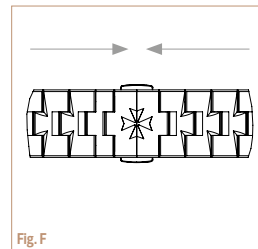

Fig. F

Intercambiabilidad de los cierres despleables

Los brazaletes de piel de aligátor y de caucho (1) están equipados con una clavija de intercambiabilidad (2) que se fija al cierre desplegable (3).

Fijar el cierre desplegable (3):

Fig. A y B: colocar la clavija (2) en el orificio (4) del cierre desplegable (3).

Fig. C y D: girar 180° el brazalete (1), en el sentido de las agujas del reloj.

Retirar el cierre desplegable (3):

Fig. C y D: girar 180° el brazalete (1), en el sentido contrario a las agujas del reloj.

Fig. A: retirar el brazalete (1) del orificio (4) del cierre desplegable (3).

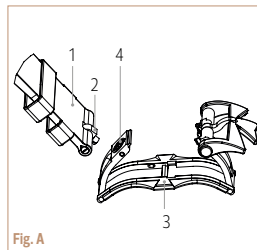

Fig. A

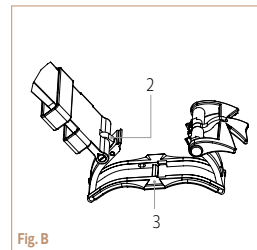

Fig. B

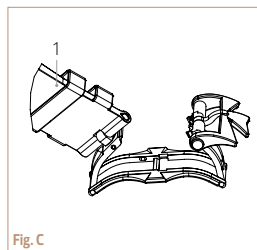

Fig. C

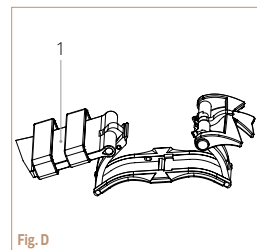
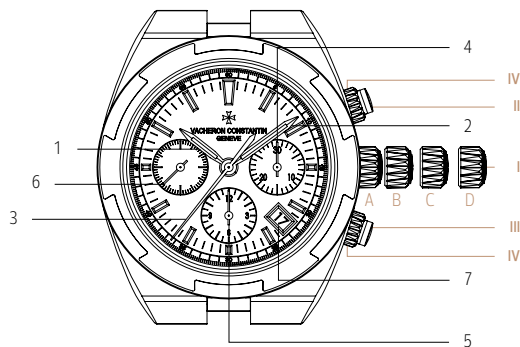

Fig. D



RELÓGIO DE CORDA AUTOMÁTICA COM CRONÓGRAFO E DATA

1. Ponteiro das horas
2. Ponteiro dos minutos
3. Ponteiro dos segundos do cronógrafo
4. Ponteiro dos minutos do cronógrafo
5. Ponteiro das horas do cronógrafo
6. Ponteiro dos segundos
7. Janela da data (calendário)

- I. Coroa de corda, de acerto da hora e de correção
- II. Pistão de partida-paragem do cronógrafo
- III. Pistão de retorno a zero dos ponteiros do cronógrafo
- IV. Anéis roscados dos pistões do cronógrafo

Instruções para a regulação

Corda, acerto da hora e correcção:

A coroa de corda, de acerto da hora e de correcção (I) tem quatro posições: A, B, C e D.

A: Enroscada contra a caixa.

É a posição normal durante o uso e a que garante a protecção contra a água.

B: Desenroscada: posição de dar corda.

Se o relógio não tiver sido usado durante algum tempo, é preciso dar-lhe corda dando algumas voltas na coroa de corda, de acerto da hora e de correcção (I).

Não é preciso dar a corda toda a um relógio automático que vai ser usado.

A coroa de corda, de acerto da hora e de correcção (I) não bloqueia no fim da corda, pelo que não há risco de danificação do mecanismo.

A seguir, voltar a enroscar a coroa de corda, de acerto da hora e de correcção (I) contra a caixa para a posição A para garantir a estanquidade do relógio.

C: Posição de acerto do calendário.

Desenroscada e puxada para esta posição, a coroa de corda, de acerto da hora e de correcção (I) permite, por rotação no sentido da corda, acertar a indicação da data (7).

NOTA: O relógio não considera o número de dias dos meses, pelo que é preciso compensar manualmente os meses com menos de 31 dias. Se for feita uma correcção rápida da data entre as 22h e meia-noite, não será dado o salto seguinte de data na passagem dos ponteiros pela meia-noite.

Voltar a empurrar a coroa de corda, de acerto da hora e de correcção (I) para a posição B e enroscá-la contra a caixa para a posição A para garantir a estanquidade do relógio.

D: Posição de acerto da hora.

Desenroscada e puxada para esta posição, a coroa de corda, de acerto da hora e de correcção (I) permite, ao ser rodada, acertar a hora. Se o acerto da hora for feito na parte da tarde, o ponteiro das horas (1) deve ter realizado mais de uma volta completa após a última mudança de data (7) para garantia de mudança de data à meia-noite.

IMPORTANTE: Não passar a hora de mudança de data rodando os ponteiros ao contrário.

Para que o sistema de mudança de data funcione correctamente, é preferível não acertar a data entre 22h e 1h da manhã. No entanto, não há risco de danificar o mecanismo se a mudança de data for feita nesse esse período. Voltar a empurrar a coroa (I) para a posição B e enroscá-la contra a caixa na posição A para garantir a estanquidade do relógio.

Funções do cronógrafo

Antes de qualquer operação de cronometragem, desenrosocar completamente os anéis roscados (IV) dos dois pistões (II e III).

1ª pressão no pistão (II):

Partida do ponteiro dos segundos do cronógrafo (3) e do ponteiro de minutos do cronógrafo (4), e depois, do ponteiro de horas do cronógrafo (5).

2ª pressão no pistão (II):

Paragem da cronometragem.

3ª pressão no pistão (II):

Nova partida dos ponteiros do cronógrafo (3, 4 e 5).

Pressão no pistão (III):

Retorno a zero dos ponteiros do cronógrafo (3, 4 e 5) por meio de pressão no pistão (III).

O botão III só fica activo depois de a cronometragem em curso ter sido parada por uma pressão do pistão (II). Após a cronometragem, enroscar até o fim os anéis roscados (IV) dos dois pistões (II e III).

IMPORTANTE: Ao usar a função de partida-paragem do cronógrafo (pistão II), o anel roscado (IV) do pistão do cronógrafo (II) deve ser desenroscado o máximo possível para evitar danificar as funções do cronógrafo.

Resistência à água

A resistência do relógio à água é testada para a pressão de 15 bar.

As funcionalidades de alargamento e intercambiabilidade das fivelas dizem respeito apenas a certos modelos.

Para visualizar as instruções animadas, clique aqui: 

Intercambiabilidade das braceletes

Um sistema intercambiável permite mudar rapidamente a bracelete, sem necessitar de ferramentas.

Retirar a bracelete (2):

Fig. A: Empurrar a mola (1) contra a bracelete (2).

Fig. B: Retirar a bracelete (2).

Montar a bracelete (2):

Fig. B: Colocar o gancho (4) da bracelete (2) sob a barra (5).

Fig. C: Enganchar a bracelete (2) na barra (5) da caixa (3) até ouvir um clique.

Fig. D: A bracelete (2) está então presa.

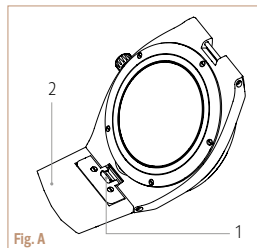

Fig. A

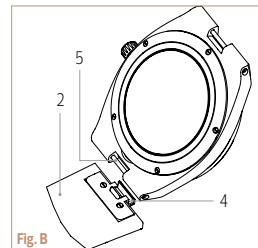

Fig. B

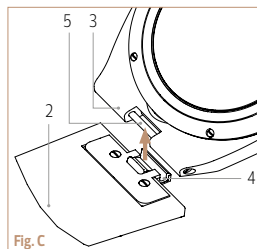

Fig. C

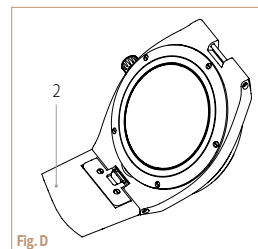

Fig. D

Sistema de alargamento para as braceletes em metal

Um sistema de alargamento garante um conforto máximo em qualquer circunstância, permitindo ganhar 2 mm de cada lado do fecho.

Aumentar o tamanho da bracelete de metal:

Fig. E: Afastar a bracelete de metal.

Voltar ao tamanho inicial:

Fig. F: Empurrar as duas partes da bracelete de metal contra a fivela desdobrável.

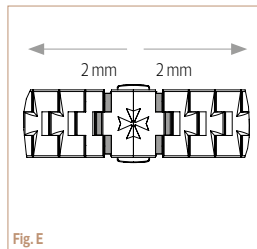

Fig. E

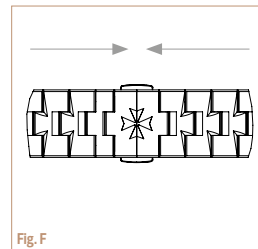

Fig. F

Intercambiabilidade das fivelas desdobráveis

As braceletes de couro de aligátor e de borracha (1) estão equipadas com um espigão intercambiável (2) que se pode prender à fivela desdobrável (3).

Montar a fivela desdobrável (3):

Fig. A & B: Colocar o espigão (2) no buraco (4) da fivela desdobrável (3).

Fig. C & D: Dar uma volta de 180° com a bracelete (1), no sentido horário.

Retirar a fivela desdobrável (3):

Fig. C & D: Dar uma volta de 180° com a bracelete (1), no sentido anti-horário.

Fig. A: Retirar a bracelete (1) do buraco (4) da fivela desdobrável (3).

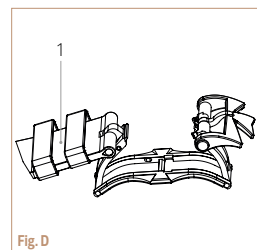
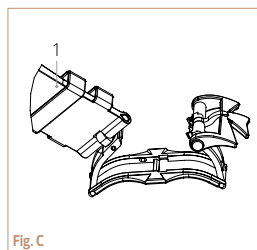
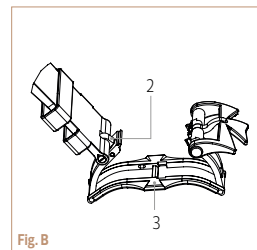
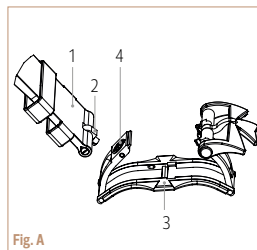

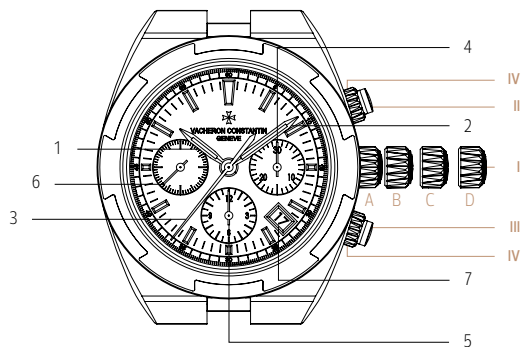

ЧАСЫ С АВТОМАТИЧЕСКИМ ПОДЗАВОДОМ, ХРОНОГРАФОМ, ИНДИКАЦИЕЙ ЛУНЫ

1. Часовая стрелка
2. Минутная стрелка
3. Секундная стрелка хронографа
4. Минутная стрелка хронографа
5. Часовая стрелка хронографа
6. Секундная стрелка
7. Апертура даты (число месяца)

- I. | Головка завода, установки времени и настройки указателей
- II. | Кнопка пуска и остановки стрелок хронографа
- III. | Кнопка сброса показаний стрелок хронографа
- IV. | Завинчивающиеся кольца кнопок хронографа

Инструкции по настройке

Завод, установка времени и настройка указателей

Головка завода, установки времени и настройки указателей (I) может быть установлена в положение А, В, С и D.

A: Головка прикручена к корпусу.

Это обычное положение при ношении часов, гарантирующее водонепроницаемость.

B: Положение для завода часов, головка откручена.

Если часами не пользовались некоторое время, их нужно завести, повернув головку (I) на несколько оборотов.

Нет необходимости заводить автоматические часы полностью, если предполагается их ношение.

По окончании операции завода головка (I) не блокируется, что исключает риск повреждения механизма.

Затем прикрутить головку (I) к корпусу, переведя в положение А, для обеспечения водонепроницаемости часов.

C: Положение для настройки даты.

Настройку показаний даты (7) можно выполнить, выкрутив и вытянув головку (I) в это положение и вращая ее в направлении завода.

ПРИМЕЧАНИЕ: часы не делают поправку на число дней в месяце, поэтому для месяцев с числом дней менее 31 необходимо вносить поправку вручную.

Если быстрая корректировка даты выполняется в период с 22:00 до полуночи, то при переходе стрелок через отметку полуночи следующая смена даты не произойдет.

Затем задвинуть головку (I) в положение В и прикрутить ее к корпусу, переведя в положение А, для обеспечения водонепроницаемости часов.

D: Положение для установки времени.

Настройку показаний времени можно выполнить, выдвинув головку (I) в это положение и поворачивая ее. Если установка времени выполняется после полудня, часовая стрелка (1) должна совершить больше одного полного оборота с момента последней смены даты (7), чтобы смена даты произошла в полночь.

ВАЖНО: переводя стрелки назад, следите за тем, чтобы они не прошли время смены даты.

Для бесперебойной работы механизма смены даты рекомендуется не производить настройку даты в период между 22:00 и 01:00. Однако механизм не будет поврежден, если настройка даты будет выполнена в указанный период времени.

Затем задвинуть головку (I) в положение В и прикрутить ее к корпусу, переведя в положение А, для обеспечения водонепроницаемости часов.

Функции хронографа

Перед тем как приступить к отсчету времени, необходимо полностью выкрутить кольца (IV) обеих кнопок (II и III).

1^е нажатие на кнопку (II):

Секундная стрелка хронографа (3), минутная стрелка хронографа (4), а затем и часовая стрелка хронографа (5) начинают движение.

2^е нажатие на кнопку (II):

Остановка отсчета времени.

3^е нажатие на кнопку (II):

Повторный запуск стрелок хронографа (3, 4 и 5).

Нажатие на кнопку (III):

Сброс показаний стрелок хронографа (3, 4 и 5).

Кнопка (III) активна только после остановки текущего отсчета времени нажатием кнопки (II). По окончании операции полностью закрутить кольца (IV) обеих кнопок (II и III).

ВАЖНО: при использовании функции запуска и остановки хронографа (кнопка II) во избежание повреждений необходимо полностью выкрутить завинчивающиеся кольца (IV) кнопок хронографа (II).

Водонепроницаемость

Водонепроницаемость часов проверена под давлением 15 бар.

Напоминаем, что системы повышения комфортности браслетов и смены застежек предусмотрены только для отдельных моделей.

Для просмотра видео-инструкции нажать здесь: 

Сменные браслеты

Система, основанная на принципе взаимозаменяемости, позволяет быстро заменить браслет без применения инструментов.

Снять браслет (2):

Рис. А: Потянуть защелку (1) по направлению к браслету (2).

Рис. В: Снять браслет (2).

Зафиксировать браслет (2):

Рис. В: Поместить вставку (4) браслета (2) под стержень между ушками (5).

Рис. С: Вставить браслет (2) в стержень (5) корпуса часов (3) до щелчка.

Рис. D: Браслет (2) надежно закреплен.

Система повышения комфортности металлического браслета

Обеспечивает максимальный комфорт в любых условиях ношения, позволяя увеличить длину браслета на 2 мм с каждой стороны застежки.

Увеличить длину металлического браслета:

Рис. Е: Потянуть металлический браслет в обе стороны.

Восстановить первоначальную длину:

Рис. F: Прижать металлический браслет с двух сторон к застежке.



Рис. А



Рис. В

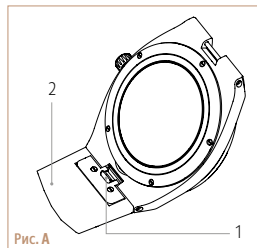

Рис. С

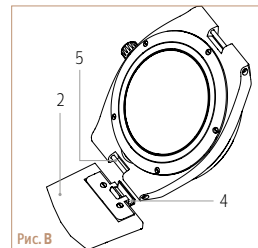

Рис. D

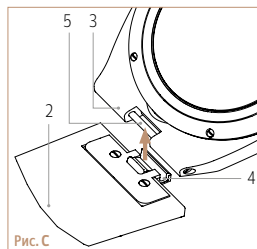

Рис. Е

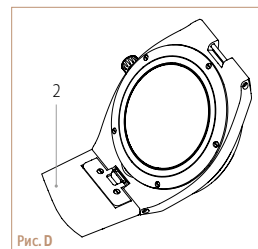

Рис. F

Сменные раскладывающиеся застежки

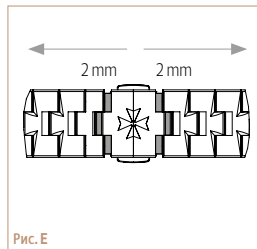
Ремешок из кожи аллигатора и браслет из каучука (1) имеют зубчик взаимозаменяемости (2), который блокируется на раскладывающейся застежке (3).

Зафиксировать раскладывающуюся застежку (3):

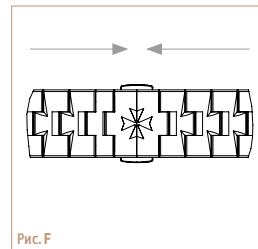
Рис. А & В: Поместить зубчик (2) в отверстие (4) раскладывающейся застежки (3).

Рис. С & D: Повернуть браслет (1) на 180° по часовой стрелке.

Снять раскладывающуюся застежку (3):

Рис. С & D: Повернуть браслет (1) на 180° против часовой стрелки.

Рис. А: Вытянуть браслет (1) из отверстия (4) раскладывающейся застежки (3).

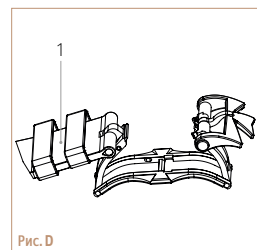
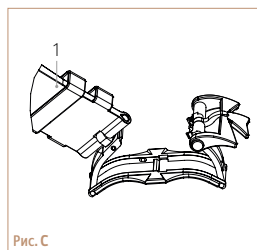
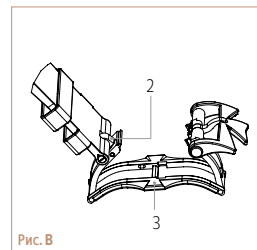
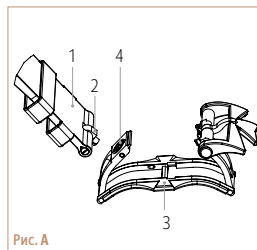

带日期显示的 自动上链计时码表

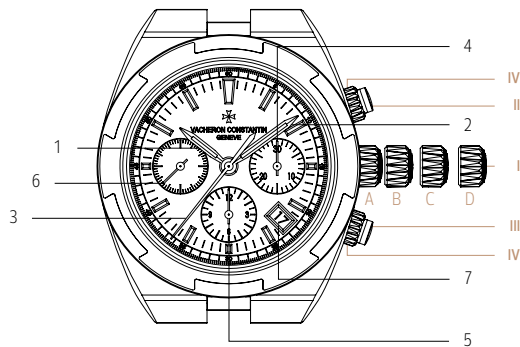

1. 时针
2. 分针
3. 计时码表秒针
4. 计时码表分针
5. 计时码表时针
6. 秒针
7. 日期显示窗 (日历)

- I. 上链、时间设置和调校表冠
- II. 计时码表停走按钮
- III. 计时码表指针归零按钮
- IV. 计时码表表冠旋入齿圈

调校说明

上链、时间设置和调校：

上链、时间设置和调校表冠 (I) 可处于 A、B、C 和 D 四个位置。

A：旋入至表壳。

这是佩戴腕表时表冠的正常位置，可以确保腕表达至最佳的防水功能。

B：旋开至上链位置。

如果有段时间未佩戴腕表，旋转上链、时间设置和调校表冠 (I) 几圈为其上链。

如果即将佩戴自动上链腕表，则无需上满链。

上满链时，上链、时间设置和调校表冠 (I) 不会被卡紧，因此不会损坏机械结构。

随后将上链、时间设置和调校表冠 (I) 旋回至靠近表壳的位置 A，以确保腕表防水性能。

C：调校日期的位置。

将上链、时间设置和调校表冠 (I) 旋开并拔出至该位置，依照上链方向转动来调校日期 (7) 显示。

注意事项：腕表并没有考虑到每月天数变化，逢天数少于 31 天的月份则需进行手动调校。

如果在晚上 10 点和午夜 12 点之间进行快速日期调校，那么下次表针经过午夜时就不会发生日期变更。

推回上链、时间设置和调校表冠 (I) 至位置 B，随后旋回至靠近表壳的位置 A，以确保腕表防水性能。

D：调校时间的位置。

将上链、时间设置和调校表冠 (I) 旋开并拔出至该位置，即可旋转来进行时间调校。若在下午调校时间，调校前必须确定时针 (I) 自上次调校日期 (7) 后，已经转动一整圈，以确保日期在午夜时更换。

重要事项：逆时针旋转指针时，请勿让指针通过会导致日期转跳的时间范围。

为确保腕表日期转跳系统的正常运行，请勿在晚上 10 点至凌晨 1 点之间进行日期调校。尽管如此，如果在此期间进行了日期调校，也并不会损坏腕表机械结构。推回上链、时间设置和调校表冠 (I) 至位置 B，随后旋回至靠近表壳的位置 A，以确保腕表防水性能。

计时码表功能

计时开始前,需要完全旋开两个按钮(II和III)的齿圈(IV)。

第一次按压按钮(II):

启动计时码表秒针(3)、计时码表分针(4)和计时码表时针(5)。

第二次按压按钮(II):

停止计时。

第三次按压按钮(II):

重新启动计时码表指针(3、4和5)。

按压按钮(III):

计时码表指针(3、4和5)归零。

只有通过按压按钮(II)停止计时的时候才会激活按钮(III)。计时完成后,拧紧两个按钮(II和III)的齿圈(IV)。

重要事项:使用计时码表的启动/停止功能时(按钮II),务必尽可能旋松计时码表停走按钮(II)的按钮齿圈(IV),以免损坏计时码表的功能。

防水功能

腕表的防水功能已通过15巴大气压下的测试。

请注意：舒适度调节装置和表扣快拆装置仅适用于某些表款。

点击此处，了解以下图解步骤：

表带快拆装置

快拆装置能快速完成表带的更换，无需使用任何工具。

取下表带 (2)：

图 A：将销键 (1) 往表带 (2) 方向扳动。

图 B：并取下表带 (2)。

固定表带 (2)：

图 B：将表带 (2) 嵌入孔 (4) 置于表耳 (5) 中央下方。

图 C：接着把表带 (2) 固定在表壳 (3) 的表耳杆 (5) 上，直到听见“咔嗒”一声。

图 D：此时表带 (2) 即固定妥当。



图 A



图 B

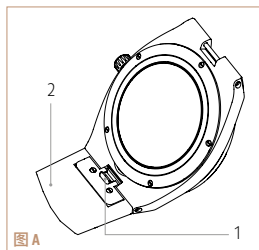

图 C

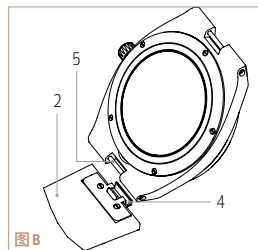

图 D

金属表链舒适度调节装置

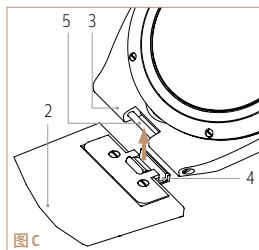
舒适度调节装置能让表扣两侧的表链扩展 2 毫米，确保在任何情况下都能给予腕表佩戴最大的舒适度。

增加金属表链长度：

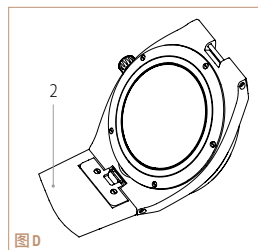
图 E：拉开金属表链。

恢复表链原本长度：

图 F：将两侧金属表链集中向折叠表扣方向推。



图 E



图 F

折叠表扣快拆装置

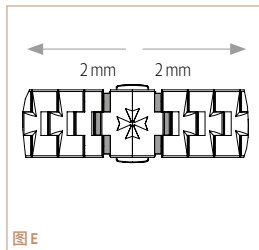
鳄鱼皮与橡胶表带 (1) 配备快拆卡榫 (2)，用于锁定折叠表扣 (3)。

固定折叠表扣 (3) :

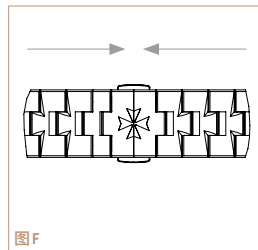
图 A&B: 将卡榫 (2) 置于折叠表扣 (3) 的孔洞 (4) 中。

图 C&D: 将表带 (1) 顺时针旋转 180 度。

取下折叠表扣 (3) :

图 C&D: 将表带 (1) 逆时针旋转 180 度。

图 A: 接着将表带 (1) 从折叠表扣 (3) 的孔洞 (4) 中取出。



图 A



图 B

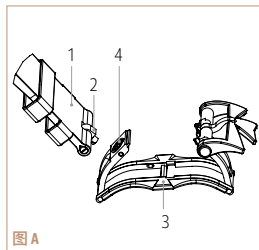

图 C

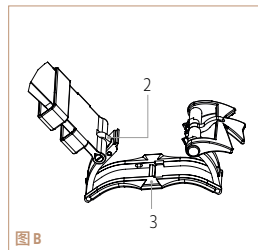

图 D

日期顯示 自動上鏈計時碼錶

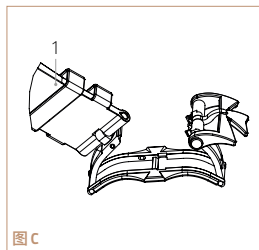

1. 時針
2. 分針
3. 計時碼錶秒針
4. 計時碼錶分針
5. 計時碼錶時針
6. 秒針
7. 日期視窗（日曆）

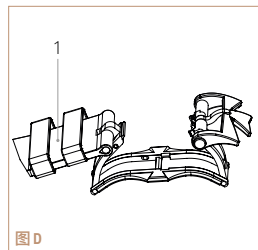
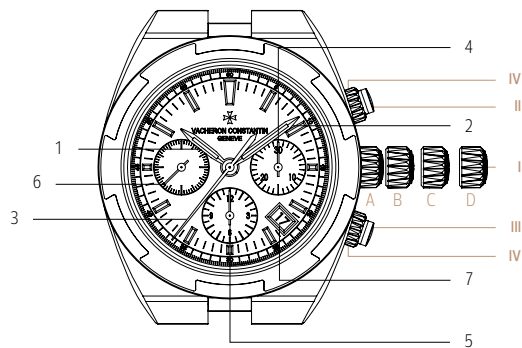
- I. 上鏈、時間設置和調校錶冠
- II. 計時碼錶停止走按紐
- III. 計時碼錶指針歸零按紐
- IV. 計時碼錶按紐齒圈

調校說明

上鏈、時間設置和調校：

上鏈、時間設置和調校錶冠 (I) 可處於A、B、C和D四個位置。

A：旋入至錶殼。

這是佩戴腕錶時錶冠的正常位置，可以確保腕錶達到最佳的防水功能。

B：旋開至上鏈位置。

如果有段時間未佩戴腕錶，旋轉上鏈、時間設置和調校錶冠 (I) 幾圈為其上鏈。

如果即將佩戴自動上鏈腕錶，則無需上滿鏈。

上滿鏈時，上鏈、時間設置和調校錶冠 (I) 不會被卡緊，因此不會損壞機械結構。

隨後將上鏈、時間設置和調校錶冠 (I) 旋回至靠近錶殼的位置A，以確保腕錶防水性能。

C：調校日期的位置。

將上鏈、時間設置和調校錶冠 (I) 旋開並撥出至該位置，依照上鏈方向轉動來調校日期 (7) 顯示。

注意事項：腕錶並沒有考慮到每月天數變化，逢天數少於31天的月份則需使用日期調校按鈕 (II) 進行手動調校。如果在晚上10點和午夜12點之間進行快速日期調校，那麼下次錶針經過午夜時就不會發生日期變更。

推回上鏈、時間設置和調校錶冠 (I) 至位置B，隨後旋回至靠近錶殼的位置A，以確保腕錶防水性能。

D：調校時間的位置。

將上鏈、時間設置和調校錶冠 (I) 旋開並撥出至該位置，即可旋轉來進行時間調校。若在下午調校時間，調校前必須確定時針 (1) 自上次調校日期 (7) 後，已經轉動一整圈，以確保日期在午夜時更換。

重要事項：逆時針旋轉指針時，請勿讓指針通過會導致日期轉跳的時間範圍。

為確保腕錶日期轉跳系統的正常運行，請勿在晚上10點至凌晨1點之間進行日期調校。儘管如此，如果在此期間進行了日期調校，也並不會損壞腕錶機械結構。

推回上鏈、時間設置和調校錶冠 (I) 至位置B，隨後旋回至靠近錶殼的位置A，以確保腕錶防水性能。

計時碼錶功能

計時開始前，需要完全旋開兩個按鈕 (II和III) 的齒圈 (IV)。

第一次按壓按鈕 (II)：

啟動計時碼錶秒針 (3)、計時碼錶分針 (4) 和計時碼錶時針 (5)。

第二次按壓按鈕 (II)：

停止計時。

第三次按壓按鈕 (II)：

重新啟動計時碼錶指針 (3、4和5)。

按壓按鈕 (III)：

計時碼錶指針 (3、4和5) 歸零。只有通過按壓按鈕 (II) 停止計時的時候才會啟動按鈕 (III)。計時完成後，擰緊兩個按鈕 (II和III) 的齒圈 (IV)。

重要事項：使用計時碼錶的啟動／停止功能時 (按鈕II)，務必盡可能旋鬆計時碼錶停走按鈕 (II) 的按鈕齒圈 (IV)，以免損壞計時碼錶的功能。

防水功能

腕錶的防水功能已通過15巴大氣壓下的測試。

請注意：舒適度調節裝置和錶扣快拆裝置僅適用於某些錶款。

點擊此處，了解以下圖解步驟：

錶帶快拆裝置

快拆裝置能快速完成錶帶的更換，無需使用任何工具。

取下錶帶 (2)：

圖A：將銷鍵 (1) 往錶帶 (2) 方向扳動。

圖B：並取下錶帶 (2)。

固定錶帶 (2)：

圖B：將錶帶 (2) 嵌入孔 (4) 置於錶耳 (5) 中央下方。

圖C：接著把錶帶 (2) 固定在錶殼 (3) 的錶耳桿 (5) 上，直到聽見「咔嗒」一聲。

圖D：此時錶帶 (2) 即固定妥當。

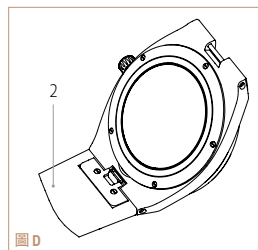
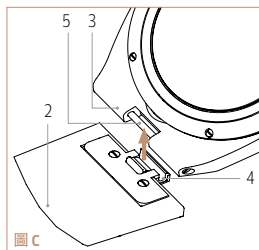
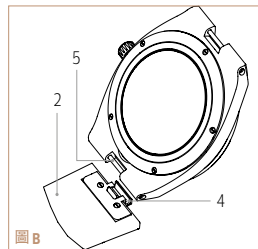
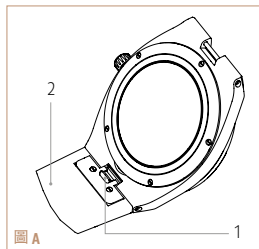

金屬錶鏈舒適度調節裝置

舒適度調節裝置能讓錶扣兩側的錶鏈擴展2毫米，確保在任何情況下都能給予腕錶佩戴最大的舒適度。

增加金屬錶鏈長度：

圖E：拉開金屬錶鏈。

恢復錶鏈原本長度：

圖F：將兩側金屬錶鏈集中向摺疊式錶扣方向推。

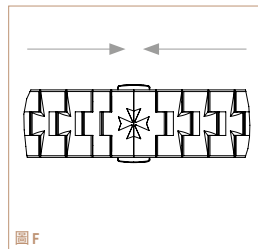
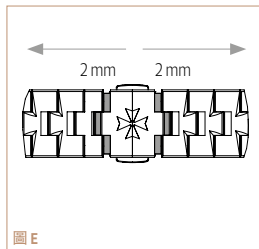

摺疊式錶扣快拆裝置

鱷魚皮與橡膠錶帶 (1) 配備快拆卡榫 (2)，用於鎖定摺疊式錶扣 (3)。

固定摺疊式錶扣 (3)：

圖A&B：將卡榫 (2) 置於摺疊式錶扣 (3) 的孔洞 (4) 中。

圖C&D：將錶帶 (1) 順時針旋轉180度。

取下摺疊式錶扣 (3)：

圖A&D：將錶帶 (1) 逆時針旋轉180度。

圖C：接著將錶帶 (1) 從摺疊式錶扣 (3) 的孔洞 (4) 中取出。

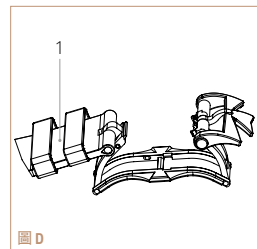
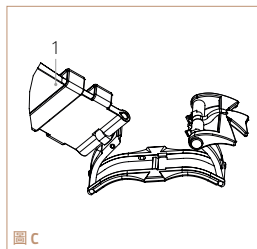
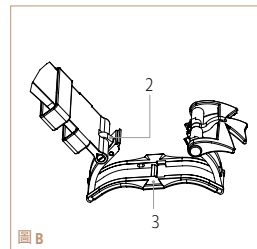
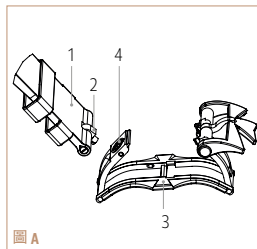

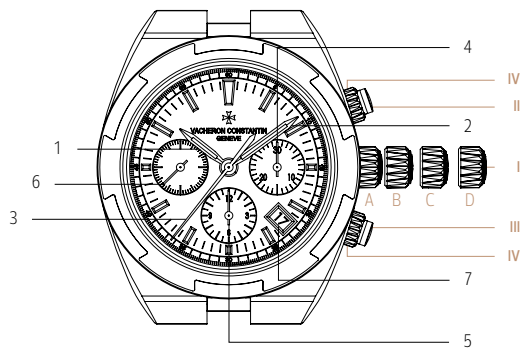

クロノグラフ、 日付つき自動巻きウォッチ

1. 時針
2. 分針
3. クロノグラフ秒針
4. クロノグラフ分針
5. クロノグラフ時針
6. 秒針
7. 日付(カレンダー)の窓

- I. 巻き上げ、時刻調整、修正のリユーズ
- II. クロノグラフスタート/ストップボタン
- III. クロノグラフ針リセットボタン
- IV. クロノグラフプッシュボタンのねじ込み式リング

調整の方法

巻上げ、時刻調整、修正:

巻上げと時刻調整のリューズ (I) には4つのポジションA、B、C、Dがあります。

A: ケースに押し込んだポジション

着用時の通常のポジションで、防水性を保証します。

B: リューズをゆるめた巻上げのポジション

ウォッチをしばらくの間使用しなかった場合は、巻上げ、時刻調整、修正のリューズ (I) を数回回して巻き上げて下さい。

自動巻きウォッチをすぐに腕に着ける場合は最後まで巻き上げる必要はありません。

巻上げ、時刻調整、修正のリューズ (I) は巻き上げの最後にブロックしますので、メカニズムを損傷する恐れはありません。

巻上げ、時刻調整、修正のリューズ (I) をポジションAまでケースに押し込み、ウォッチの防水性を保証します。

C: 日付調整のポジション

巻上げ、時刻調整、修正のリューズ (I) をこのポジションに引き出し、巻上げの方向に回すと日付 (7) を調整することができます。

ご注意: ウォッチは大小の月を自動的に調整しませんので、小の月には手作業で調整します。

日付のクイック修正を22時から零時の間に行った場合、針が零時を過ぎてても日付は切替わりません。

巻上げ、時刻調整、修正のリューズ (I) をポジションBに戻し、さらにポジションAまでケースに押し込んでウォッチの防水性を保証します。

D: 時刻調整のポジション

巻上げ、時刻調整、修正のリューズ (I) をこのポジションに引き出すと時刻を合わせることができます。時刻調整を午後に行った場合、時針 (1) は日付 (7) が最後に変わった時からさらに1周以上回すことが必要です。これにより零時に日付が変わります。

重要: 日付変更時は、針を逆回ししないでください。

日付変更システムを中断させることなくウォッチを作動させるには、22時から午前1時の間に日付を調整しないことをお勧めします。ただし、その間に日付を変更しても、ウォッチのメカニズムを損傷する恐れはありません。

巻上げ、時刻調整、修正のリューズ (I) をポジションBに戻し、さらにポジションAまでケースに押し込んでウォッチの防水性を保証します。

クロノグラフ機能

測定を始める前にまず2つのプッシュボタン (IIとIII) のリング (IV) をゆるめます。

プッシュボタン (II) を1度押す:

クロノグラフ秒針 (3)、クロノグラフ分針 (4)、クロノグラフ時針 (5) がスタートします。

プッシュボタン (II) を2度押す:

クロノグラフ測定が停止します。

プッシュボタン (II) を3度押す:

クロノグラフ針 (3、4、5) が再びスタートします。

プッシュボタン (III) を押す:

クロノグラフ針 (3、4、5) がリセットされます。

プッシュボタン (III) は、プッシュボタン (II) で測定をストップさせた時のみ作動します。測定が終わったら、2つのプッシュボタン (IIとIII) のリング (IV) をねじ込み、元の位置に戻します。

重要: クロノグラフのスタート/ストップ機能 (プッシュボタン (II)) を使用する場合、クロノグラフ機能を損傷させる恐れがあるため、クロノグラフ プッシュボタン (II) のねじ込み式リング (IV) は出来る限りゆるめておくようにしてください。

防水性

ウォッチの防水性は15気圧でテストされています。

バックルの腕まわり調整と交換システムは、特定のモデルのみに適用されます。

使用方法のビデオをご覧になるには、こちらをクリックしてください：[📺](#)

ストラップ/ブレスレットの交換

インターチェンジابل・システムにより、ストラップ/ブレスレットをツールを使わずに簡単に交換することができます。

ストラップ/ブレスレットの取り外し (2) :

図A：ストラップ/ブレスレット (2) 側に止め金 (1) を引っ張ります。

図B：ストラップ/ブレスレットを取り外します。

ストラップ/ブレスレットの取り付け (2) :

図B：ストラップ/ブレスレット (2) のはめ込み部分 (4) を、バネ棒 (5) の下に配置します。

図C：ストラップ/ブレスレット (2) にケース (3) のバネ棒 (5) をはめ込み、「カチッ」と音がするまで押し込みます。

図D：ストラップ/ブレスレット (2) が固定されました。

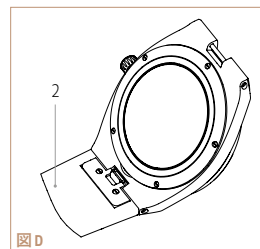
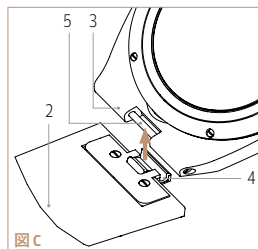
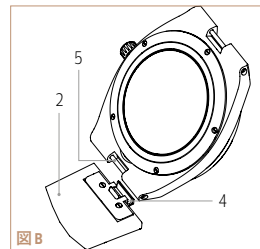
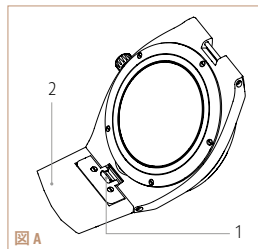

メタルブレスレットのイーजीフィット・システム

イーजीフィット・システムにより、バックルの両側で2mmずつ腕まわりを調整できるため、いかなる状況でも常に快適に装着できます。

メタルブレスレットのサイズを大きくする場合：

図E：メタルブレスレットを両側に引っ張ります。

元のサイズに戻す場合：

図F：メタルブレスレットをフォールディング・バックルに向かって押し付けます。

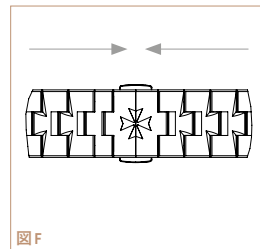
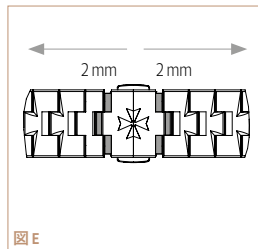

フォールディング・バックルの交換

アリゲーターレザーストラップとラバーストラップ (1) は交換可能な突起部 (2) を備えており、この突起部をフォールディング・バックル (3) にはめ込んで留めることができます。

フォールディング・バックルの取り付け (3) :

図A & B: 突起部をフォールディング・バックル (3) の穴 (4) にはめ込みます。

図C & D: 時計回りにストラップ (1) を180°回転させます。

フォールディング・バックルの取り外し (3) :

図C & D: 反時計回りにストラップ (1) を180°回転させます。

図A: フォールディング・バックル (3) の穴 (4) からストラップ (1) を取り外します。

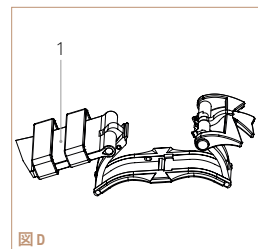
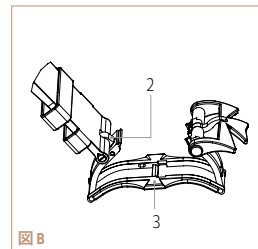
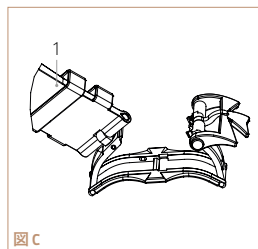
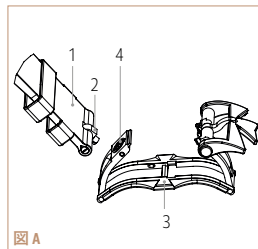

크로노그래프 및 날짜 표시 기능을 갖춘 셀프 와인딩 시계

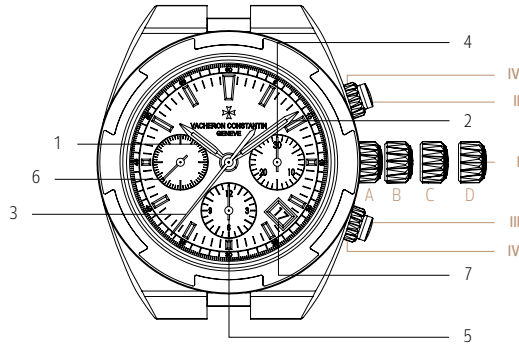

1. 시침
2. 분침
3. 크로노그래프 세컨즈 핸드
4. 크로노그래프 미닛 핸드
5. 크로노그래프 아워 핸드
6. 초침
7. 날짜 표시창(캘린더)

- I. 와인딩, 시간 설정 및 조정 크라운
- II. 크로노그래프 시작-정지 푸쉬 버튼
- III. 크로노그래프 핸드 리셋 푸쉬 버튼
- IV. 크로노그래프 푸쉬 버늘의 스크류-락 링

설정 지침

와인딩, 시간 설정 및 조정:

와인딩, 시간 설정 및 조정 크라운(1)은 A, B, C, D 네 위치에 자리하고 있습니다.

A: 케이스 쪽으로 조여줍니다.

이 위치는 시계를 착용하고 있는 상태에서 최상의 방수 기능을 보장하는 기본적인 위치입니다.

B: 크라운을 푼 와인딩 위치.

일정 시간 동안 시계를 착용하지 않은 경우, 와인딩, 시간 설정 및 조정 크라운(1)을 몇 차례 회전시켜 와인딩합니다.

시계를 착용한다면 오토매틱 시계를 완전히 와인딩할 필요는 없습니다.

와인딩 주기가 끝나면 와인딩, 시간 설정 및 조정 크라운(1)이 잠기지 않으므로 메커니즘이 손상되지 않습니다.

와인딩, 시간 설정 및 조정 크라운(1)을 위치 A로 다시 조이고 시계의 방수 기능을 확인합니다.

C: 날짜 설정 위치.

와인딩, 시간 설정 및 조정 크라운(1)을 풀어 이 위치로 당기면 와인딩 방향으로 회전하여 날짜 디스플레이(7)를 조정할 수 있습니다.

참고: 캘린더는 자동으로 한 달을 이루는 일수를 고려하지 않습니다. 따라서 31일 미만으로 이루어진 달에는 수동으로 조정해야 합니다. 빠른 날짜 조정이 오후 10시에서 자정 사이에 이루어지면 핸드스가 자정을 지날 때 다음 날짜 변경이 이루어지지 않습니다.

와인딩, 시간 설정 및 조정 크라운(1)을 위치 B로 다시 밀고 위치 A에서 케이스 쪽으로 조여 시계의 방수 기능을 보장합니다.

D: 시간 설정 위치.

와인딩, 시간 설정 및 조정 크라운(1)을 풀어 이 위치로 당기면 회전하여 시간을 설정할 수 있습니다.

시간이 오후에 설정되면, 자정에 날짜가 변경되도록 마지막 날짜 변경(7) 이후에 시침(1)을 한 번 이상 완전히 회전시켜야 합니다.

중요: 핸드를 시계반대 방향으로 돌려 날짜 변경 시간을 넘기지 마십시오. 날짜 변경 시스템이 원활하게 작동하려면 오후 10시에서 오전 1시 사이에는 날짜를 조정하지 않는 것이 좋습니다. 그러나 이 시간에 월을 변경한다 해도 메커니즘이 손상될 위험은 없습니다.

와인딩, 시간 설정 및 조정 크라운(1)을 위치 B로 다시 밀고 위치 A에서 케이스 쪽으로 조여 시계의 방수 기능을 보장합니다.

크로노그래프 기능

시간 측정 전에 두 개의 푸쉬 버튼(II와 III)의 링(IV)을 완전히 풀어줍니다.

푸쉬 버튼(II)을 한 번 누르면,

크로노그래프 세컨즈 핸드(3)와 크로노그래프 미닛 핸드(4)가 시작된 후 크로노그래프 아워 핸드(5)가 시작됩니다.

푸쉬 버튼(II)을 두 번 누르면,

시간 측정이 중단됩니다.

푸쉬 버튼(II)을 세 번 누르면,

크로노그래프 핸드(3, 4, 5)가 재시작됩니다.

푸쉬 버튼(III)을 누르면,

크로노그래프 핸드(3, 4, 5)가 재설정됩니다.

푸쉬 버튼(III)은 푸쉬 버튼(II)을 눌러 시간 측정이 중단된 경우에만 작동됩니다.

시간 측정 후에 두 개의 푸쉬 버튼(II와 III)의 링(IV)을 다시 단단하게 조여줍니다.

주의: 크로노그래프의 시작-정지 기능(푸쉬 버튼 II)을 사용할 때, 크로노그래프 푸쉬 버튼(II)의 스크류-락 링(IV)을 최대한 풀어 크로노그래프 기능이 손상되지 않도록 해야 합니다.

방수 기능

시계의 방수 기능은 15bar의 압력에서 테스트되었습니다.

이지-핏 및 교체 가능한 버클 시스템은 특정 모델에만 해당됩니다.

영상 지침을 확인하려면 여기를 클릭하십시오. 

교체 가능한 스트랩/브레이슬릿

교체 가능한 시스템을 통해 별도의 도구 없이 스트랩/브레이슬릿을 쉽게 교체할 수 있습니다.

스트랩/브레이슬릿(2) 제거:

그림 A: 스트랩/브레이슬릿(2) 쪽으로 트리거(1)를 당깁니다.

그림 B: 스트랩/브레이슬릿(2)을 제거합니다.

스트랩/브레이슬릿(2) 고정:

그림 B: 스트랩/브레이슬릿(2)의 인서트(4)를 바렛(5) 아래에 놓습니다.

그림 C: 스트랩/브레이슬릿(2)을 케이스(3)의 바렛(5)에 고정합니다.

“딸깍”하는 소리가 나야 합니다.

그림 D: 그다음 스트랩/브레이슬릿(2)이 고정됩니다.



그림 A



그림 B

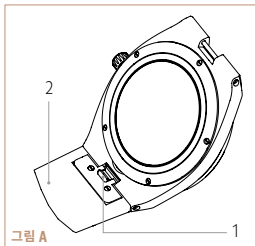

그림 C

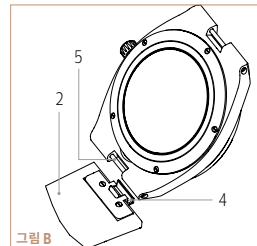

그림 D

메탈 브레이슬릿을 위한 이지-핏 시스템

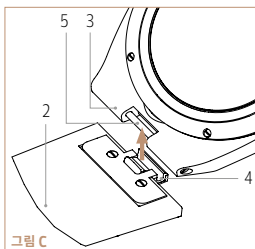
이지-핏 사이징 시스템은 버클 양쪽을 2mm까지 조정할 수 있어 언제나 편안한 착용감을 선사합니다.

메탈 브레이슬릿 사이즈 늘리기:

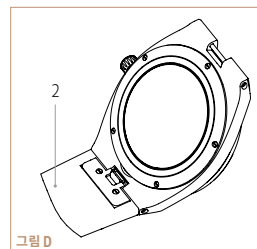
그림 E: 메탈 브레이슬릿을 당깁니다.

처음 사이즈로 되돌리기:

그림 F: 메탈 브레이슬릿의 두 부분을 버클 쪽으로 밀어냅니다.



그림 E



그림 F

교체 가능한 폴딩 버클

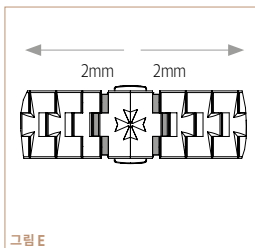
악어 가죽 및 러버 스트랩(1)에는 폴딩 버클(3)에 고정되는 교체 가능한 링크(2)가 장착되어 있습니다.

폴딩 버클(3) 고정:

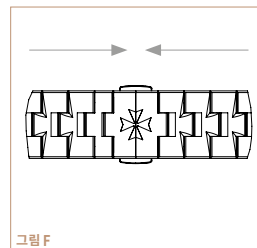
그림 A & B: 링크(2)를 폴딩 버클(3)의 구멍(4)에 넣습니다.

그림 C & D: 스트랩(1)을 시계방향으로 180° 회전시킵니다.

폴딩 버클(3) 제거:

그림 C & D: 스트랩(1)을 시계 반대 방향으로 180° 회전시킵니다.

그림 A: 폴딩 버클(3)의 구멍(4)에서 스트랩(1)을 제거합니다.

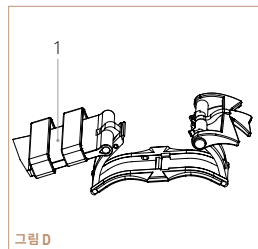
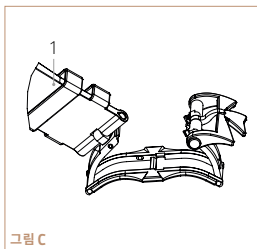
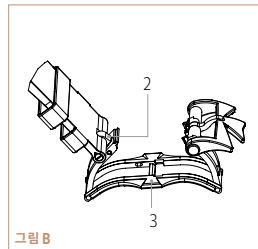
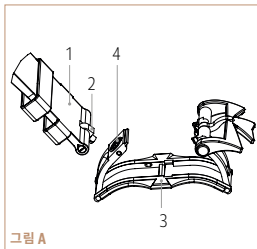

ساعة أوتوماتيكية التعبئة مزودة بوظيفتي الكرونوغراف والتاريخ

1. عقرب الساعات
2. عقرب الدقائق
3. عقرب ثواني الكرونوغراف
4. عقرب 30 دقيقة الكرونوغراف
5. عقرب 12 ساعة الكرونوغراف
6. عقرب الثواني
7. نافذة التاريخ (التقويم)

- I. تاج التعبئة وضبط الوقت والتصحيح
- II. زر إطلاق-إيقاف الكرونوغراف
- III. زر إعادة عقارب الكرونوغراف إلى الصفر
- IV. طوقان ملولبان لزرّي الكرونوغراف

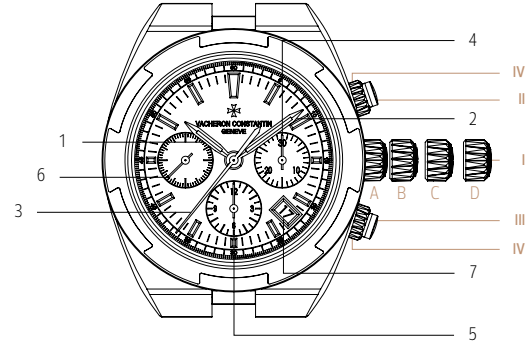

تعليمات الضبط

التعبئة وضبط الوقت والتصحيح:

يمكن أن يأخذ تاج التعبئة وضبط الوقت والتصحيح (A) أحد أربعة أوضاع: A و B و C و D.

A: التاج مشدود إلى العلبة.

وهو وضع الارتداء الطبيعي، الذي يضمن مقاومة الساعة للماء.

B: التاج منحلّ التثبيت، وضع التعبئة.

وإذا كانت الساعة غير مستخدمة لفترة من الزمن، قم بتعبئتها بإدارة تاج التعبئة وضبط الوقت والتصحيح (A) بضغّ دورات.

من غير المجدي تعبئة الساعة الأوتوماتيكية للأخر إذا كان يراد ارتداؤها.

لا يوجد ما يصد تاج التعبئة وضبط الوقت والتصحيح (A) في نهاية التعبئة، لذلك لا خوف من أن تتضرر الآلية.

ادفع تاج التعبئة وضبط الوقت والتصحيح (A) معيداً إياه إلى الوضع A باتجاه العلبة لضمان مقاومة الساعة للماء.

C: وضع ضبط التاريخ.

عندما يكون تاج التعبئة وضبط الوقت والتصحيح (A) منحلّ التثبيت ومسحوباً إلى هذا الوضع، يصبح في الإمكان ضبط بيان التاريخ (7) بإدارة التاج في اتجاه التعبئة.

ملاحظة: لا تأخذ الساعة في الحسبان عدد أيام الشهر وبالتالي لا بد من تعويض اختلاف هذا العدد باليد في الأشهر الأقل من 31 يوماً.

إذا تمت عملية ضبط التاريخ بين الساعة 10 مساءً والساعة 12 من منتصف الليل، فلن يحصل أي تغيير للتاريخ عند مرور العقربين على الساعة 12 من منتصف الليل.

اضغط على تاج التعبئة وضبط الوقت والتصحيح (A) معيداً إياه إلى الوضع B ثم أعد لولبته نحو العلبة أي إلى الوضع A لضمان مقاومة الساعة للماء.

D: وضع ضبط الوقت.

عندما يُسحب تاج التعبئة وضبط الوقت والتصحيح (A) إلى هذا الوضع، يصبح في الإمكان بادارته، ضبط الوقت.

إذا كان ضبط الوقت يتم بعد الظهر، يجب أن يدور عقرب الساعات (1) أكثر من دورة كاملة منذ آخر تغيير للتاريخ (7) لضمان تغير التاريخ في منتصف الليل.

هام: لا تتخط ساعة تغيير التاريخ بإدارة العقارب في الاتجاه المعاكس.

لكي يعمل نظام تغيير التاريخ دون اختلال، فمن الأفضل عدم تغيير التاريخ بين الساعة 10 مساءً وأصبحاً. ومع ذلك، لا يوجد خطر من إتلاف الآلية إذا كان تغيير التاريخ يحدث خلال هذه الفترة.

ادفع تاج التعبئة وضبط الوقت والتصحيح (A) معيداً إياه إلى الوضع B ثم أعد لولبته نحو العلبة أي إلى الوضع A لضمان مقاومة الساعة للماء.

وظائف الكرونوغراف

قبل كل قياس للوقت، حُلَّ بالكامل الطوق الملولب (IV) لكل من الزرين الضاغطين (II و III).

الضغطة الأولى على الزر (II):

ينطلق عقرب ثواني الكرونوغراف (3) وعقرب دقائق الكرونوغراف (4) ثم عقرب ساعات الكرونوغراف (5).

الضغطة الثانية على الزر (II):

يتوقف الكرونوغراف.

الضغطة الثالثة على الزر (II):

تنطلق عقارب الكرونوغراف (3 و 4 و 5) من جديد.

الضغطة على الزر (III):

إعادة عقارب الكرونوغراف (3 و 4 و 5) إلى الصفر.

لا يعمل الزر (III) إلا عند إيقاف القياس الجاري للزمن بالضغط على الزر (II). وبعد انتهاء قياس الوقت المطلوب قياسه، عُدَّ فشُدَّ الطوقين (IV) للزرين (II و III) للأخر.

هام: عند استخدام وظيفة البدء/الإيقاف الخاصة بالكرونوغراف (الزر الضاغط II)، يجب أن تكون حلقة الإقفال المثبتة لولبيًا (IV) والخاصة بزر الكرونوغراف (II) مفككة قدر الإمكان لئلا تلحق ضررًا بوظائف الكرونوغراف.

مقاومة الماء

اختُيِّرت مقاومة الساعة للماء تحت ضغط 15 بار.

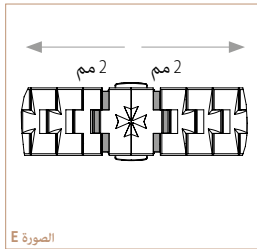
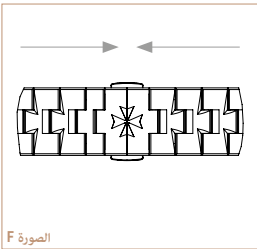
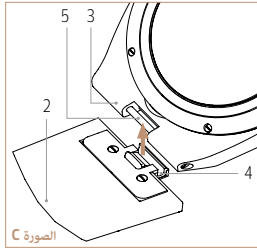
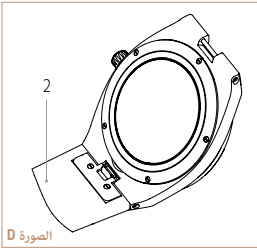
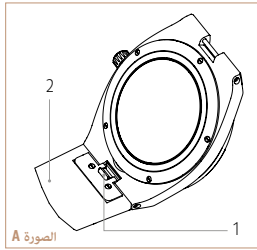
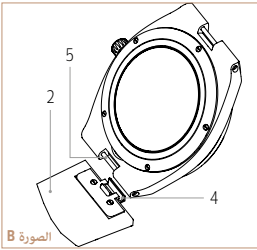

تجدد الإشارة إلى أن نظامي ضبط الراحة واستبدال الأساور متوفران في بعض الموديلات فقط.

لمعرفة طريقة الاستعمال بالصورة الحية، انقر هنا: 

إمكانية استبدال الأساور فيما بينها

يسمح نظام الاستبدال بتغيير السوار بسرعة ودون الحاجة إلى أدوات.

إزالة السوار (2):

الصورة A: سحب الزناد (1) في اتجاه السوار (2).

الصورة B: نزع السوار (2).

تثبيت السوار (2):

الصورة B: وضع قفل (4) السوار (2) تحت القضاء الفاصل بين القرنين (5).

الصورة C: تثبيت السوار (2) بمشبك (5) العلبة (3) حتى سماع "كليك".

الصورة D: عندها، يكون السوار (2) مثبتاً كما يجب.

نظام ضبط مدى راحة الأساور المعدنية

يضمن هذا النظام راحة قصوى في جميع الظروف ويسمح بزيادة 2 مم من كل جانب من المشبك.

الزيادة في حجم السوار المعدني:

الصورة E: سحب السوار المعدني.

العودة إلى الحجم الأصلي:

الصورة F: دفع طرفي السوار المعدني في اتجاه المشبك.

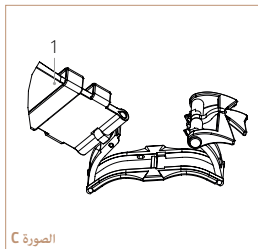
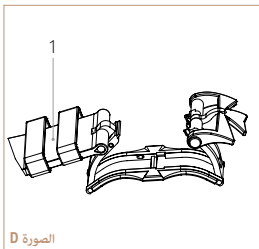
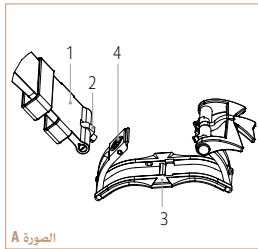
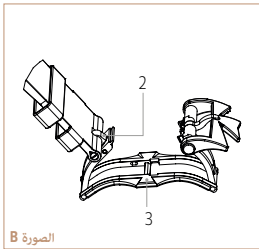

استبدال المشابك القابلة للطي فيما بينها

إنّ الأساور المصنوعة من جلد التمساح ومن المطّاط (1) مجهزة بدبوس قابل للاستبدال (2) يمكن أن يُزَلج بالمشبك القابل للطي (3).

تثبيت المشبك القابل للطي (3):

الصورة B وA: وضع الدبوس في ثقب (4) المشبك القابل للطي (3).

الصورة D وC: ثمّ القيام بدورة قدرها 180 درجة مع السوار، (1) في اتجاه دوران عقارب الساعة.

إزالة المشبك القابل للطي (3):

الصورة D وC: القيام بدورة قدرها 180 درجة مع السوار (1) عكس اتجاه دوران عقارب الساعة.

الصورة A: إزالة السوار (1) من ثقب (4) المشبك القابل للطي (3).

www.vacheron-constantin.com